

**SETUP MANUAL**

English(GB)

**KONFIGURATIONSHANDBUCH**

Deutsch(D)

**MANUEL DE CONFIGURATION**

Français(F)

**SETUPHANDLEIDING**

Nederlands  
(NL)

**MANUAL DE CONFIGURACIÓN**

Español(E)

**MANUAL DE CONFIGURAÇÃO**

Português  
(P)

**OPSÆTNINGSMANUAL**

Dansk(DE)

**INSTÄLLNINGSMANUAL**

Svenska  
(SW)

**KONFIGURASJONSHÅNDBOK**

Norsk(NO)

**ASETUSOPAS**

Suomi(FI)

**INSTRUKCJA KONFIGURACJI**

Polski(PO)

**BEÁLLÍTÁSI ÚTMUTATÓ**

Magyar(HU)

**PŘÍRUČKA PRO INSTALACI**

Český(CZ)

**РЪКОВОДСТВО ЗА НАСТРОЙКА**

Български  
(BG)

**РУКОВОДСТВО ПО НАСТРОЙКЕ**

Русский  
(RU)

**MANUALE DI CONFIGURAZIONE**

Italiano(I)

**ΕΓΧΕΙΡΙΔΙΟ ΡΥΘΜΙΣΗΣ**

Ελληνικά  
(GR)

**AYAR KILAVUZU**

Türkçe(TK)

**ПОСІБНИК З НАСТРОЙКИ**





Українська  
(UK)

1. Safety precautions.....	1
2. Setting up .....	3
3. LED pattern .....	6

## 1. Safety precautions







- Read all Safety Instructions before using the Wi-Fi interface.
- This manual contains important safety information. Be sure to comply with the instructions.

### ■ Meanings of symbols used in this manual

	Be sure not to do.
	Never touch with wet hand.
	Never splash water on the unit.
	Be sure to follow the instruction.
	Be sure to disconnect the power supply plug from the power outlet.

## Warning

(Improper handling may have serious consequences, including serious injury or death.)

	<ul style="list-style-type: none"> <li><b>Do not disassemble, modify, or repair by yourself (user).</b> It can cause electric shock, fire, or injury.</li> </ul>		<ul style="list-style-type: none"> <li><b>Do not install the Wi-Fi interface nearby the automatic control devices such as automatic doors or fire alarms.</b> It can cause accidents due to malfunctions.</li> </ul>
	<ul style="list-style-type: none"> <li><b>This appliance is not intended for use by persons (including children) with reduced physical, sensory or mental capabilities, or lack of experience and knowledge, unless they have been given supervision or instruction concerning use of the appliance by a person responsible for their safety.</b></li> </ul>		<ul style="list-style-type: none"> <li> <b>Do not touch the Wi-Fi interface with wet hands.</b> It can cause damage to the device, electric shock, or fire.</li> </ul>
	<ul style="list-style-type: none"> <li><b>Children should be supervised to ensure that they do not play with the appliances.</b></li> </ul>		<ul style="list-style-type: none"> <li> <b>Do not splash water on the Wi-Fi interface or use it in a bathroom.</b> It can cause damage to the device, electric shock, or fire.</li> </ul>
	<ul style="list-style-type: none"> <li><b>This appliance can be used by children aged from 8 years and above and persons with reduced physical, sensory or mental capabilities or lack of experience and knowledge if they have been given supervision or instruction concerning use of the appliance in a safe way and understand the hazards involved.</b></li> </ul>		<ul style="list-style-type: none"> <li> <b>Do not install the Wi-Fi interface by yourself (user).</b> Improper installation may result in fire, electric shock, or injury due to fall of the Wi-Fi interface. Consult the dealer from whom you purchased the Wi-Fi interface or professional installer.</li> </ul>
	<ul style="list-style-type: none"> <li><b>Children shall not play with the appliance. Cleaning and user maintenance shall not be made by children without supervision.</b></li> </ul>		<ul style="list-style-type: none"> <li> <b>When the Wi-Fi interface is dropped, or the holder or cable is damaged, disconnect the power supply plug or turn the breaker OFF.</b> It may cause fire or electric shock. In this case, consult your dealer.</li> </ul>
<ul style="list-style-type: none"> <li><b>Do not use the Wi-Fi interface nearby the medical electrical equipment or people who have a medical device such as a cardiac pacemaker or an implantable cardioverter-defibrillator.</b> It can cause an accident due to malfunctions of the medical equipment or device.</li> </ul>	<ul style="list-style-type: none"> <li><b>In case of an abnormal condition (such as a burning smell), stop the indoor unit and disconnect the power supply plug or turn the breaker OFF.</b> A continued operation in the abnormal state may cause a malfunction, fire, or electric shock. In this case, consult your dealer.</li> </ul>		

## ⚠ Caution

(Improper handling may have consequences, including injury or damage to building.)



- **Do not mount the Wi-Fi interface where children can reach.**  
It can cause injury.
- **Do not step on unstable stepstool to set up or clean the Wi-Fi interface.**  
It may cause injury if you fall down.



- **Do not use the Wi-Fi interface nearby other wireless devices, microwaves, cordless phones, or facsimiles.**  
It can cause malfunctions.

## Note

- Ensure that the Router supports the WPA2-AES encryption setting before starting the Wi-Fi interface setup.
- The End user should read and accept the terms and conditions of the Wi-Fi service before using this Wi-Fi interface.
- To complete connection of this Wi-Fi interface to the Wi-Fi service the Router may be required.
- This Wi-Fi interface will not commence transmission of any operational data from the system until the End user registers and accepts the terms and conditions of the Wi-Fi service.
- This Wi-Fi interface should not be installed and connected to any Mitsubishi Electric system which is to provide application critical cooling or heating.
- Please write down the model information and more in "Setting information" on the last page of INSTALLATION MANUAL, when you set up this Wi-Fi interface.
- Before transferring or disposing of the Wi-Fi interface, it has to be reset to the factory default.

## 2. Setting up

For details of switches and LEDs, refer to 2. Product Introduction on INSTALLATION MANUAL.

### 2-1. Initial state

Turn on the breaker of air conditioner or the ATW unit.  
After LED indication enters the initial state shown on right, the Wi-Fi interface can be paired to the Router.  
Refer to 3. LED pattern when LED indication does not enter the initial state.  
Note: It may take a few minutes to enter the initial state.

Initial state

ERR	OFF
NET	OFF
MODE	OFF
UNIT	Flashing

### 2-2. Selecting a mode

The Wi-Fi interface must be paired to the Router in order for communication between the indoor unit and MELCloud to begin. There are 3 methods of pairing the Wi-Fi interface to the Router:

- WPS-PUSH mode
- Access point mode
- WPS-PIN mode

The mode to be set depends on whether your Router has the WPS button.

Please use the pairing mode most suitable for your system.

Follow the table below to set the pairing mode with the MODE switch.

Set up the Wi-Fi interface and the Router again from 2-2. when the Router has been replaced.

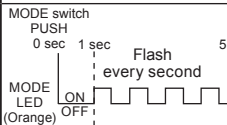
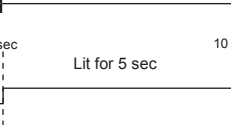
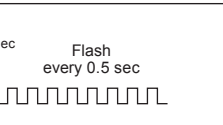
With WPS button	Without WPS button	
WPS-PUSH mode	Access point mode	WPS-PIN mode <small>Refer to 2-5. first to set up WPS-PIN mode.</small>
 <p>MODE switch PUSH 0 sec 1 sec 5 sec Flash every second</p> <p>MODE LED (Orange) ON OFF</p> <p>Release within a range of 1 to 5 seconds.</p>	 <p>Lit for 5 sec</p> <p>Release within a range of 5 to 10 seconds.</p>	 <p>10 sec Flash every 0.5 sec</p> <p>Release after 10 seconds.</p>
MODE LED flashes every second. Proceed to 2-3.	MODE LED flashes every 5 seconds. Proceed to 2-4.	MODE LED flashes every 0.5 seconds. Proceed to 2-5.
Cancel Operation		
Push RESET switch for 2 seconds to return to initial state in 2-1.	Push MODE switch again for 5 to 10 seconds to return to initial state in 2-1.	Push RESET switch for 2 seconds to return to initial state in 2-1.

### 2-3. Setting up in WPS-PUSH mode

1. Make sure that the LED indication is as shown below.  
Push WPS button of the Router within 2 minutes after the mode selection in 2-2. has completed.  
The WPS-PUSH mode will return to initial state in 2-1. if WPS button is not pressed for 2 minutes.

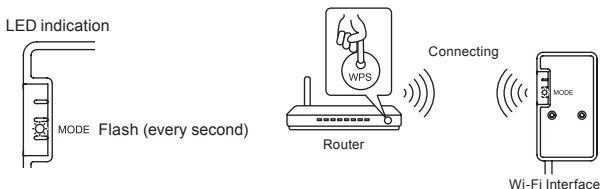

2. LED indication will be as shown below when connection between the Router and Wi-Fi interface is completed and connection to MELCloud starts.  
Note: LED indication will return to initial state in 2-1. if the connection fails.

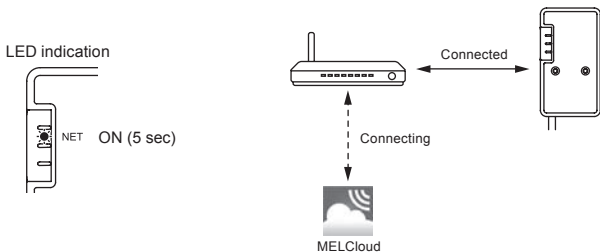

3. LED indication will be as shown below when the connection is completed.  
Note: It may take several minutes to show the indication below.

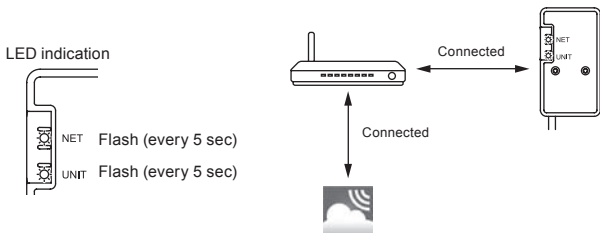

Main Causes that WPS failed are as follows.

Communication distance (from the Wi-Fi interface to Router), Router settings (encryption, authentication, limit of connections, etc.)

For more information, refer to Troubleshooting in 3. LED Pattern.

## 2-4. Setting up in Access point mode

1. Make sure that the LED indication is as shown below.  
On the Wi-Fi Setting Screen on your smartphone, select SSID and enter KEY, which are printed on the label of the Wi-Fi interface.

Notes:

- It may take time to show the indication below.  
(About 30 seconds for air conditioner, 60 seconds for ATW unit)
- Check Wi-Fi setting of your smartphone if SSID does not appear on it.
- Enter KEY again if SSID appears on your smartphone, but it cannot connect to the Wi-Fi interface.

LED indication

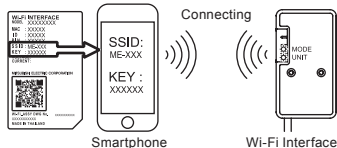
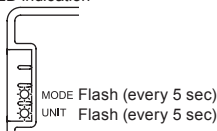

2. Scan matrix barcode on the label of the Wi-Fi interface or type URL (<http://192.168.11.1/network>) in web browser.

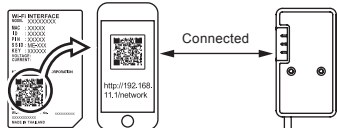

3. In the displayed window, select Dynamic in DHCP (\*1) and enter the information of Router, then tap the Submit button.

Notes:

- If you want to use Static, select Static in DHCP (\*1) and enter the information of Router and network, then tap the Submit button.
- LED indication will return to initial state in 2-1. if the connection fails.

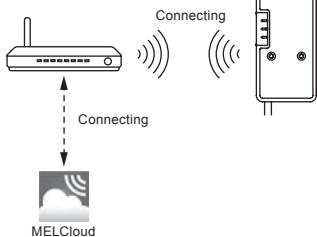
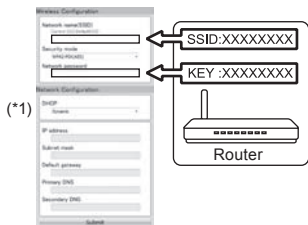

4. LED indication will be as shown below when the connection is completed.

Note: It may take several minutes to show the indication below.

(If the indication does not change, push RESET switch for more than 10 seconds, e.g. 14 seconds, to restart the setup from 2-1.)

LED indication

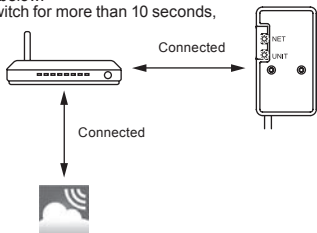
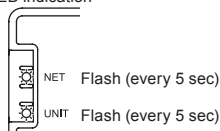

## 2-5. Setting up WPS-PIN mode

1. Before using WPS-PIN mode, the PIN code of the Wi-Fi interface needs to be set on the Router. Refer to Router's manual to enter the PIN.
2. Push MODE switch for more than 10 seconds and release to set WPS-PIN mode.
3. NET and UNIT LEDs flash (every 5 sec) when the connection is completed.

Notes:

- Please make sure that the Router supports WPS-PIN mode.  
Not all Routers supports WPS-PIN mode.
- Push RESET switch for 2 seconds to reset the Wi-Fi interface if LED indication does not change after 5 minutes.

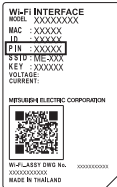

## 3. LED pattern

☀ : ON   ○ : OFF   ⚙ : Flashing

● Software initializing				
Description	ERR (Orange)	NET (Green)	MODE (Orange)	UNIT (Green)
Firmware updating	○	☀	☀	○
Firmware downloading	○	⚙ (every second)	⚙ (every second)	○
Reset to the factory default	○	○	☀	☀
● Wireless setting				
Description	ERR (Orange)	NET (Green)	MODE (Orange)	UNIT (Green)
Access point mode activated	○	○	⚙ (every 5 sec)	⚙ (every 5 sec)
WPS-PUSH mode activated	○	○	⚙ (every second)	○
WPS-PIN mode activated	○	○	⚙ (every 0.5 sec)	○
Pairing process via WPS completed	○	☀ (5 sec)	○	○
Pairing process via WPS failed	☀ (5 sec)	○	○	○
● Connection to MELCloud in progress				
Description	ERR (Orange)	NET (Green)	MODE (Orange)	UNIT (Green)
Communicating with MELCloud, and starting up indoor unit communication	○	☀ (*1)	○	☀
Communicating with MELCloud, and communicating with indoor unit	○	☀ (*1)	○	⚙ (every 5 sec)

(\*1) Details of flash pattern

- Every 0.5 sec: Searching for MELCloud.
- Every second: Registering the information of the Wi-Fi interface to MELCloud.
- Every 5 sec: Communicating with MELCloud.

## Troubleshooting

☀: ON   ○: OFF   ⚙: Flashing

Description	ERR (Orange)	NET (Green)	MODE (Orange)	UNIT (Green)
Connection to MELCloud established, and Connection to indoor unit failed	○	☀	○	○
Connection to Router failed, and connection to indoor unit established	○	○ (*3)	○	☀
Connection to Router failed, and starting up indoor unit connection	○	○ (*3)	○	☀
Connection to Router failed, and connection to indoor unit failed	○	○ (*3)	○	○
Connection to MELCloud failed, and Connection to indoor unit established	☀ (*2)	☀	○	☀
Connection to MELCloud failed, and starting up indoor unit connection	☀ (*2)	☀	○	☀
Connection to MELCloud failed, and connection to indoor unit failed	☀ (*2)	☀	○	○

### (\*2) Details of flash pattern

- Every 0.5 sec: IP address setting is invalid.  
Check DHCP settings of the Router, or check IP address settings of the Wi-Fi interface.  
If both settings are correct but still the problem persists, push RESET switch for more than 10 seconds to restart the setup from 2-1.
- Every second: DNS setting is invalid.  
Check DNS settings of the Router, or check DNS address settings of the Wi-Fi interface.
- Twice every 5 sec: Not connected to MELCloud.  
Check if the Router is connected to the Internet.
- Once every 5 sec: Not communicating with MELCloud properly.  
Push RESET switch for 2 seconds.

### (\*3) Details when NET LED is OFF

The Wi-Fi interface failed to connect to the Router.

Check the following, and pair the Wi-Fi interface and the Router according to 2-2. Selecting a mode.

- Make sure that the communication distance is not too far between the Wi-Fi interface and the Router.
- Make sure that the Router uses WPA2-AES encryption.
- Make sure that the number of connected devices to the Router does not exceed the limit.

For Declaration of Conformity and MELCloud User Manual, please go to the website below.  
<http://www.melcloud.com/Support>



1. Sicherheitsvorkehrungen .....	1
2. Einrichtung .....	3
3. LED-Anzeigen.....	6

## 1. Sicherheitsvorkehrungen

- Lesen Sie vor Gebrauch der Wi-Fi-Schnittstelle die Sicherheitsanweisungen.
- Dieses Handbuch enthält wichtige Sicherheitsinformationen. Befolgen Sie die Anweisungen.

■ Bedeutung der in diesem Handbuch verwendeten Symbole

- Tun Sie dieses auf keinen Fall.
- Niemals mit nassen Händen berühren.
- Niemals Wasser auf das Gerät spritzen.
- Befolgen Sie unbedingt diese Anweisung.
- Achten Sie unbedingt darauf, den Netzstecker von der Netzsteckdose abziehen.



### **Warnung**

(Eine falsche Handhabung kann ernste Folgen haben, einschließlich schweren Verletzungen oder Tod.)

	<ul style="list-style-type: none"> <li>■ <b>Nicht selbst (Benutzer) zerlegen, verändern oder reparieren.</b> Andernfalls besteht Gefahr von elektrischen Schlägen, Bränden oder Verletzungen.</li> </ul>		<ul style="list-style-type: none"> <li>■ <b>Installieren Sie die Wi-Fi-Schnittstelle nicht in der Nähe von automatischen Steuergeräten wie automatischen Türen oder Brandmeldern.</b> Andernfalls können Fehlfunktionen Unfälle verursachen.</li> </ul>
	<ul style="list-style-type: none"> <li>■ <b>Dieses Gerät darf von Personen (einschließlich Kindern) mit eingeschränkten physischen, sensorischen oder mentalen Fähigkeiten, bzw. ohne ausreichende Erfahrung und Wissen, erst nach Einweisung und Anleitung zum Gebrauch des Geräts durch eine für ihre Sicherheit verantwortliche Person verwendet werden.</b></li> </ul>		<ul style="list-style-type: none"> <li>■ <b>Berühren Sie die Wi-Fi-Schnittstelle nicht mit nassen Händen.</b> Andernfalls kann das Gerät beschädigt werden oder es besteht Gefahr von elektrischen Schlägen oder Bränden.</li> </ul>
	<ul style="list-style-type: none"> <li>■ <b>Kinder müssen beaufsichtigt werden, um sicherzustellen, dass sie nicht mit den Geräten spielen.</b></li> </ul>		<ul style="list-style-type: none"> <li>■ <b>Spritzen Sie kein Wasser auf die Wi-Fi-Schnittstelle und verwenden Sie sie nicht in einem Badezimmer.</b> Andernfalls kann das Gerät beschädigt werden oder es besteht Gefahr von elektrischen Schlägen oder Bränden.</li> </ul>
	<ul style="list-style-type: none"> <li>■ <b>Dieses Gerät kann von Kindern ab 8 Jahren sowie Personen mit eingeschränkten körperlichen, sensorischen oder mentalen Fähigkeiten bzw. ohne ausreichende Erfahrung und Wissen erst nach Einweisung oder Anleitung zum sicheren Gebrauch des Geräts und Kenntnis der möglichen Gefahren bei der Anwendung verwendet werden.</b></li> </ul>		<ul style="list-style-type: none"> <li>■ <b>Installieren Sie die Wi-Fi-Schnittstelle nicht selbst (Benutzer).</b> Eine falsche Installation kann zu Bränden, elektrischen Schlägen oder Verletzungen durch Herunterfallen der Wi-Fi-Schnittstelle führen. Wenden Sie sich an den Händler, bei dem Sie die Wi-Fi-Schnittstelle erworben haben, oder an einen Fachinstallateur.</li> </ul>
	<ul style="list-style-type: none"> <li>■ <b>Kinder sollten nicht mit dem Gerät spielen. Die Reinigung und Wartung sollte von Kindern nicht ohne Überwachung durchgeführt werden.</b></li> </ul>		<ul style="list-style-type: none"> <li>■ <b>Wenn die Wi-Fi-Schnittstelle heruntergefallen oder der Halter oder das Kabel beschädigt ist, ziehen Sie den Netzstecker ab oder schalten Sie den Trennschalter aus.</b> Dies kann zu Bränden oder einem elektrischen Schlag führen. Wenden Sie sich in diesem Fall bitte an Ihren Fachhändler.</li> </ul>
	<ul style="list-style-type: none"> <li>■ <b>Die Wi-Fi-Schnittstelle nicht in der Nähe von elektrischen Medizingeräten oder Personen, die ein Medizingerät tragen, wie zum Beispiel einen Herzschrittmacher oder einen implantierbaren Herzdefibrillator, verwenden.</b> Andernfalls können Fehlfunktionen des Medizinsystems oder -geräts zu einem Unfall führen.</li> </ul>		<ul style="list-style-type: none"> <li>■ <b>Bei ungewöhnlichen Erscheinungen während des Betriebs (z. B. Brandgeruch) stoppen Sie das Innengerät und ziehen Sie das Netzkabel ab oder schalten Sie den Trennschalter aus.</b> Ein fortgesetzter Betrieb unter unnormalen Bedingungen kann Brände oder einen elektrischen Schlag auslösen. Wenden Sie sich in diesem Fall bitte an Ihren Fachhändler.</li> </ul>

## **Vorsicht**

(Eine falsche Handhabung kann Folgen haben, einschließlich Verletzungen oder Beschädigungen des Gebäudes.)

- |   |   |
|---|---|
|  <ul style="list-style-type: none"><li>■ <b>Bringen Sie die Wi-Fi-Schnittstelle außerhalb der Reichweite von Kindern an.</b> Andernfalls kann es zu Verletzungen kommen.</li></ul> |  <ul style="list-style-type: none"><li>■ <b>Verwenden Sie die Wi-Fi-Schnittstelle nicht in der Nähe anderer drahtloser Geräte, Mikrowellen, schnurloser Telefone oder Faxgeräte.</b> Andernfalls kann es zu Fehlfunktionen kommen.</li></ul> |
| <ul style="list-style-type: none"><li>■ <b>Stellen Sie sich nicht auf einen instabilen Tritthocker, um die Wi-Fi-Schnittstelle einzurichten oder zu reinigen.</b> Sie könnten sich verletzen, wenn Sie herunterfallen.</li></ul>                                  |   |

## **Hinweis**

- Stellen Sie sicher, dass der Router die WPA2-AES-Verschlüsselung unterstützt, bevor Sie mit der Konfiguration der Wi-Fi-Schnittstelle beginnen.
- Der Endbenutzer muss die allgemeinen Geschäftsbedingungen des Wi-Fi-Service vor der Verwendung dieser Wi-Fi-Schnittstelle lesen und annehmen.
- Zum Abschließen der Verbindungsherstellung von dieser Wi-Fi-Schnittstelle zum Wi-Fi-Service ist möglicherweise der Router erforderlich.
- Diese Wi-Fi-Schnittstelle beginnt mit der Übertragung von Betriebsdaten des Systems erst, nachdem der Endbenutzer sich registriert und die allgemeinen Geschäftsbedingungen des Wi-Fi-Service angenommen hat.
- Diese Wi-Fi-Schnittstelle darf nicht an Systemen von Mitsubishi Electric installiert und mit ihnen verbunden werden, die anwendungskritische Kühlung oder Heizung bereitstellen.
- Bitte notieren Sie bei der Konfiguration der Wi-Fi-Schnittstelle die Modellinformationen und weiteres unter "Setting information (Einstellungsinformationen)" auf der letzten Seite des INSTALLATIONSHANDBUCHS.
- Bevor die Wi-Fi-Schnittstelle den Besitzer wechselt oder entsorgt wird, muss sie auf die Werkseinstellungen zurückgesetzt werden.

## 2. Einrichtung

Für Einzelheiten zu Schaltern und LEDs siehe 2. Produkteinführung im INSTALLATIONSHANDBUCH.

### 2-1. Anfangsstatus

Schalten Sie den Hauptschalter der Klimaanlage oder des ATW-Geräts ein. Wenn die LED-Anzeige in den rechts gezeigten Anfangsstatus eingetreten ist, kann die Wi-Fi-Schnittstelle mit dem Router gekoppelt werden.

Siehe 3. LED-Anzeigen, falls die LED-Anzeige nicht in den Anfangsstatus eintritt.

Hinweis: Es dauert einige Minuten, bis der Anfangsstatus erreicht wird.

Anfangsstatus

ERR	AUS
NET	AUS
MODE	AUS
UNIT	blinkt

### 2-2. Modusauswahl

Die Wi-Fi-Schnittstelle muss zur Kommunikation zwischen dem Innengerät und MELCloud zunächst mit dem Router gekoppelt werden. Es gibt 3 Möglichkeiten, die Wi-Fi-Schnittstelle mit dem Router zu koppeln:

- WPS-PUSH-Modus
- Zugangspunktmodus
- WPS-PIN-Modus

Der einzustellende Modus hängt davon ab, ob Ihr Router die WPS-Taste aufweist.

Bitte verwenden Sie den für Ihr System am besten geeigneten Koppelungsmodus.

Lesen Sie zum Einstellen des Koppelungsmodus mit dem MODE-Schalter die Tabelle unten.

Richten Sie die Wi-Fi-Schnittstelle und den Router erneut ab 2-2. ein, wenn der Router ersetzt wurde.

Mit WPS-Taste	Ohne WPS-Taste	
WPS-PUSH-Modus	Zugangspunktmodus	WPS-PIN-Modus <small>Lesen Sie zur Einrichtung des WPS-PIN-Modus zunächst 2-5.</small>
<p>MODE-Schalter PUSH 0 Sek. 1 Sek. 5 Sek.</p> <p>MODE-LED (Orange) EIN AUS</p> <p>Blinkt jede Sekunde</p> <p>In einem Bereich von 1 bis 5 Sekunden loslassen.</p>	<p>Leuchtet 5 Sek. lang</p> <p>In einem Bereich von 5 bis 10 Sekunden loslassen.</p>	<p>10 Sek.</p> <p>Blinkt alle 0,5 Sek.</p> <p>Nach 10 Sekunden loslassen.</p>
<p>Die MODE-LED blinkt jede Sekunde.</p> <p>Weiter mit 2-3.</p>	<p>Die MODE-LED blinkt alle 5 Sekunden.</p> <p>Weiter mit 2-4.</p>	<p>Die MODE-LED blinkt alle 0,5 Sekunden.</p> <p>Weiter mit 2-5.</p>
Vorgang abbrechen		
<p>Den RESET-Schalter 2 Sekunden lang drücken, um zum Anfangsstatus aus 2-1. zurückzukehren.</p>	<p>Den MODE-Schalter erneut 5 bis 10 Sekunden lang drücken, um zum Anfangsstatus aus 2-1. zurückzukehren.</p>	<p>Den RESET-Schalter 2 Sekunden lang drücken, um zum Anfangsstatus aus 2-1. zurückzukehren.</p>

## 2-3. Einrichtung im WPS-PUSH-Modus

1. Stellen Sie sicher, dass die LED-Anzeige der unten abgebildeten entspricht. Drücken Sie innerhalb von 2 Minuten nach Abschluss der Modusauswahl unter 2-2. die WPS-Taste des Routers. Der WPS-PUSH-Modus kehrt in den Anfangsstatus aus 2-1. zurück, wenn die WPS-Taste nicht innerhalb von 2 Minuten gedrückt wird.

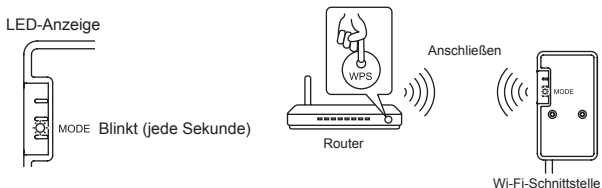

2. Die LED-Anzeige entspricht der unten abgebildeten, wenn die Verbindung zwischen dem Router und der Wi-Fi-Schnittstelle hergestellt wurde und die Verbindung mit MELCloud startet. Hinweis: Die LED-Anzeige kehrt zum Anfangsstatus aus 2-1. zurück, wenn die Verbindung fehlschlägt.

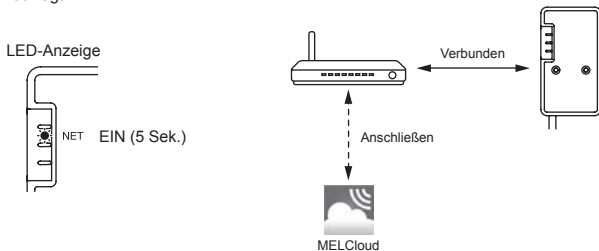

3. Die LED-Anzeige entspricht der unten abgebildeten, wenn die Verbindung hergestellt wurde. Hinweis: Es kann einige Minuten dauern, bis die folgende Anzeige erscheint.

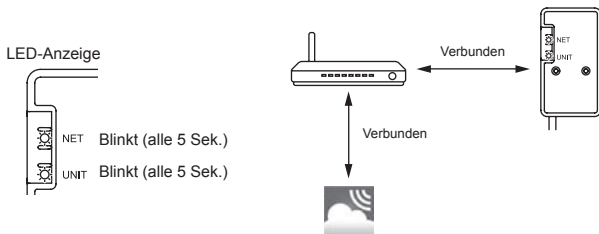

Dies sind die Hauptgründe, weshalb WPS fehlschlagen kann.  
Kommunikationsabstand (von der Wi-Fi-Schnittstelle zum Router), Routereinstellungen  
(Verschlüsselung, Authentifizierung, begrenzte Anzahl von Verbindungen usw.)  
Weitere Informationen finden Sie unter Fehlerbehebung in 3. LED-Anzeigen.

## 2-4. Einrichtung im Zugangspunktmodus

1. Stellen Sie sicher, dass die LED-Anzeige der unten abgebildeten entspricht.  
Wählen Sie auf dem Wi-Fi-Einstellungsbildschirm Ihres Smartphones SSID und geben Sie den Schlüssel (KEY) ein, den Sie auf dem Aufkleber an der Wi-Fi-Schnittstelle finden.  
Hinweise:
  - Es kann einige Zeit dauern, bis die Anzeige wie unten abgebildet angezeigt wird. (Etwa 30 Sekunden für die Klimaanlage, 60 Sekunden für das ATW-Gerät)
  - Prüfen Sie die Wi-Fi-Einstellung Ihres Smartphones, wenn SSID nicht erscheint.
  - Geben Sie den Schlüssel (KEY) erneut ein, wenn SSID auf dem Smartphone erscheint, aber keine Verbindung zur Wi-Fi-Schnittstelle hergestellt werden kann.



2. Scannen Sie den Matrix-Barcode auf dem Aufkleber der Wi-Fi-Schnittstelle oder geben Sie die URL (<http://192.168.11.1/network>) in den Webbrowser ein.

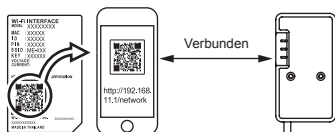

3. Wählen Sie im angezeigten Fenster Dynamic unter DHCP (\*1) aus und geben Sie die Informationen des Routers ein, klicken Sie dann auf Senden.

Hinweise:

- Wenn Sie Static verwenden möchten, wählen Sie im angezeigten Fenster Static unter DHCP (\*1) aus und geben Sie die Informationen des Routers und Netzwerks ein, klicken Sie dann auf Senden.
- Die LED-Anzeige kehrt zum Anfangsstatus aus 2-1. zurück, wenn die Verbindung fehlschlägt.

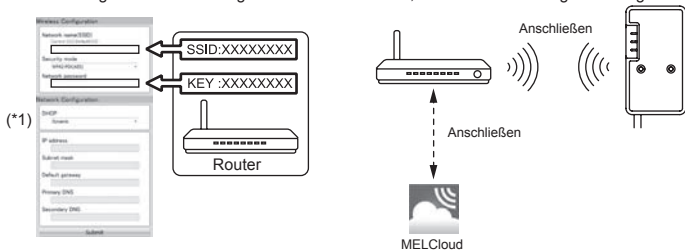

4. Die LED-Anzeige entspricht der unten abgebildeten, wenn die Verbindung hergestellt wurde.  
Hinweis: Es kann einige Minuten dauern, bis die folgende Anzeige erscheint.  
(Wenn sich die Anzeige nicht ändert, drücken Sie den RESET-Schalter länger als 10 Sekunden, z.B. 14 Sekunden, um die Einrichtung ab 2-1. neu zu starten.)

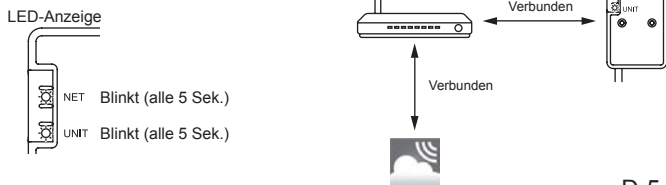

## 2-5. Einrichtung WPS-PIN-Modus

1. Vor Verwendung des WPS-PIN-Modus muss der PIN-Code der Wi-Fi-Schnittstelle am Router eingestellt werden. Lesen Sie zum Eingeben der PIN die Anleitung des Routers.
2. Drücken Sie zum Einstellen des WPS-PIN-Modus länger als 10 Sekunden den MODE-Schalter und lassen Sie ihn dann los.
3. Die LEDs NET und UNIT blinken (alle 5 Sek.), wenn die Verbindung hergestellt wurde.

Hinweise:

- Vergewissern Sie sich, dass der Router den WPS-PIN-Modus unterstützt. Nicht alle Router unterstützen den WPS-PIN-Modus.
- Drücken Sie den RESET-Schalter 2 Sekunden lang, um die Wi-Fi-Schnittstelle zurückzusetzen, wenn sich die LED-Anzeige nach 5 Minuten nicht ändert.

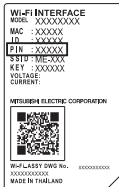

## 3. LED-Anzeigen

☀ : EIN   ○ : AUS   ⚙ : blinkt

### • Software wird initialisiert

Beschreibung	ERR (Orange)	NET (Grün)	MODE (Orange)	UNIT (Grün)
Firmware-Update	○	☀	☀	○
Firmware-Download	○	⚙ (jede Sekunde)	⚙ (jede Sekunde)	○
Rücksetzung auf Werkseinstellungen	○	○	☀	☀

### • Drahtloseinstellung

Beschreibung	ERR (Orange)	NET (Grün)	MODE (Orange)	UNIT (Grün)
Zugangspunktmodus aktiviert	○	○	⚙ (alle 5 Sek.)	⚙ (alle 5 Sek.)
WPS-PUSH-Modus aktiviert	○	○	⚙ (jede Sekunde)	○
WPS-PIN-Modus aktiviert	○	○	⚙ (alle 0,5 Sek.)	○
Koppelungsvorgang über WPS abgeschlossen	○	☀ (5 Sek.)	○	○
Koppelungsvorgang über WPS fehlgeschlagen	☀ (5 Sek.)	○	○	○

### • Verbindung mit MELCloud wird hergestellt

Beschreibung	ERR (Orange)	NET (Grün)	MODE (Orange)	UNIT (Grün)
Kommunikation mit MELCloud, Kommunikation mit Innengerät wird gestartet	○	⚙ (*1)	○	☀
Kommunikation mit MELCloud und Kommunikation mit Innengerät	○	⚙ (*1)	○	⚙ (alle 5 Sek.)

(\*1) Einzelheiten zum Blinkintervall

- Alle 0,5 Sekunden: MELCloud wird gesucht.
- Jede Sekunde: Informationen der Wi-Fi-Schnittstelle werden bei MELCloud registriert.
- Alle 5 Sekunden: Kommunikation mit MELCloud.

## Fehlerbehebung

☀ : EIN   ○ : AUS   ⚙ : blinkt

Beschreibung	ERR (Orange)	NET (Grün)	MODE (Orange)	UNIT (Grün)
Verbindung mit MELCloud hergestellt, Verbindung mit Innengerät fehlgeschlagen	○	⚙	○	○
Verbindung mit Router fehlgeschlagen und Verbindung mit Innengerät hergestellt	○	○ (*3)	○	⚙
Verbindung mit Router fehlgeschlagen, Verbindung mit Innengerät wird hergestellt	○	○ (*3)	○	☀
Verbindung mit Router fehlgeschlagen und Verbindung mit Innengerät fehlgeschlagen	○	○ (*3)	○	○
Verbindung mit MELCloud fehlgeschlagen, Verbindung mit Innengerät hergestellt	⚙ (*2)	⚙	○	⚙
Verbindung mit MELCloud fehlgeschlagen, Verbindung mit Innengerät wird hergestellt	⚙ (*2)	⚙	○	☀
Verbindung mit MELCloud fehlgeschlagen und Verbindung mit Innengerät fehlgeschlagen	⚙ (*2)	⚙	○	○

### (\*2) Einzelheiten zum Blinkintervall

- Alle 0,5 Sekunden: Die IP-Adresseinstellung ist ungültig.  
Überprüfen Sie die DHCP-Einstellungen des Routers, oder überprüfen Sie die IP-Adresseinstellungen der Wi-Fi-Schnittstelle.  
Wenn beide Einstellungen korrekt sind, das Problem jedoch weiterhin besteht, drücken Sie die RESET-Taste länger als 10 Sekunden, um die Einrichtung ab 2-1. neu zu starten.
- Jede Sekunde: Die DNS-Einstellung ist ungültig.  
Überprüfen Sie die DNS-Einstellungen des Routers, oder überprüfen Sie die DNS-Adresseinstellungen der Wi-Fi-Schnittstelle.
- Zweimaliges Blinken alle 5 Sek.: Nicht mit MELCloud verbunden.  
Prüfen Sie, ob der Router mit dem Internet verbunden ist.
- Einmaliges Blinken alle 5 Sek.: Keine fehlerfreie Kommunikation mit MELCloud.  
RESET-Schalter 2 Sekunden lang drücken.

### (\*3) Einzelheiten, wenn NET LED AUS ist

- Die Verbindung der Wi-Fi-Schnittstelle mit dem Router ist fehlgeschlagen.  
Überprüfen Sie Folgendes und koppeln Sie die Wi-Fi-Schnittstelle mit dem Router entsprechend 2-2. Modusauswahl.
- Stellen Sie sicher, dass der Kommunikationsabstand zwischen Wi-Fi-Schnittstelle und Router nicht zu groß ist.
  - Stellen Sie sicher, dass der Router WPA2-AES-Verschlüsselung verwendet.
  - Stellen Sie sicher, dass die Anzahl der an den Router angeschlossenen Geräte nicht die Begrenzung überschreitet.

Die Konformitätserklärung und das MELCloud User Manual (MELCloud Benutzerhandbuch) finden Sie auf folgender Website.  
<http://www.melcloud.com/Support>





## Table des matières

1. Mesures de précaution .....	1
2. Configuration .....	3
3. Comportement des LED .....	6

### 1. Mesures de précaution







- Veuillez lire toutes les consignes de sécurité avant d'utiliser l'interface Wi-Fi.
- Ce manuel contient des consignes de sécurité importantes. Veuillez à suivre rigoureusement les instructions.

■ Signification des symboles utilisés dans ce manuel

	À éviter absolument.
	Ne jamais toucher avec les mains mouillées.
	Ne jamais éclabousser d'eau sur l'appareil.
	Suivre rigoureusement les instructions.
	Veiller à débrancher la fiche d'alimentation électrique de la prise secteur.

### Avertissement



(Une manipulation incorrecte peut avoir des conséquences graves, y compris des blessures graves, voire mortelles.)

	■ <b>Ne démontez pas, ne modifiez pas et ne réparez pas par vous-même (utilisateur).</b> Ceci pourrait provoquer un choc électrique, un incendie ou des blessures.		■ <b>N'installez pas l'interface Wi-Fi à proximité de dispositifs de commande automatiques comme des portes automatiques ou des alarmes d'incendie.</b> Ceci pourrait provoquer un accident à cause de dysfonctionnements.
	■ <b>Cet appareil n'est pas conçu pour être utilisé par des personnes (y compris des enfants) présentant des capacités physiques, sensorielles ou mentales réduites, ou manquant d'expérience et de connaissances, à moins qu'elles ne soient supervisées ou aient reçu des instructions relatives à l'utilisation de l'appareil par une personne responsable de leur sécurité.</b>		
	■ <b>Les enfants doivent être surveillés pour s'assurer qu'ils ne jouent pas avec les appareils.</b>		■ <b>N'éclaboussiez pas d'eau sur l'interface Wi-Fi et ne l'utilisez pas dans une salle-de-bain.</b> Vous pourriez endommager le dispositif ou provoquer un choc électrique ou un incendie.
	■ <b>Cet appareil peut être utilisé par des enfants de 8 ans et plus et des personnes dont les capacités mentales, sensorielles ou physiques sont réduites, ou manquant d'expérience et de connaissances, dès lors qu'elles sont supervisées ou ont reçu une formation relative à l'utilisation de l'appareil et comprennent les dangers associés à celui-ci.</b>		
	■ <b>Les enfants ne doivent pas jouer avec l'appareil. Le nettoyage et l'entretien ne peuvent pas être effectués par un enfant sans surveillance.</b>		■ <b>En cas de chute de l'interface Wi-Fi, ou si le support ou le câble est endommagé, débranchez la fiche d'alimentation électrique ou coupez le disjoncteur.</b> Ceci pourrait provoquer un incendie ou un choc électrique. Dans ce cas, consulter un revendeur agréé.
	■ <b>N'utilisez pas l'interface Wi-Fi à proximité d'un appareil électrique médical ou de personnes portant un dispositif médical tel qu'un stimulateur cardiaque ou un défibrillateur automatique implantable.</b> Il pourrait provoquer un accident en cas de dysfonctionnement de l'appareil médical ou du dispositif.		■ <b>En cas d'anomalie (comme une odeur de brûlé, par exemple), arrêtez l'appareil intérieur et débranchez la fiche d'alimentation électrique ou coupez le disjoncteur.</b> Si le climatiseur continue à fonctionner en présence d'une anomalie, une défaillance technique, un risque d'incendie ou d'électrocution ne sont pas à exclure. Si tel est le cas, consultez votre revendeur.



## Attention

(Toute manipulation incorrecte peut avoir des conséquences, y compris des blessures ou des dommages matériels au bâtiment.)

	<ul style="list-style-type: none"><li>■ <b>Ne montez pas l'interface Wi-Fi à portée des enfants.</b> Ceci pourrait provoquer des blessures.</li></ul>		<ul style="list-style-type: none"><li>■ <b>N'utilisez pas l'interface Wi-Fi à proximité d'autres dispositifs sans fil, de fours à microondes, de téléphones sans fil ou de télécopieurs.</b></li></ul>
	<ul style="list-style-type: none"><li>■ <b>Ne montez pas sur un tabouret-es-cabecau instable pour installer ou nettoyer l'interface Wi-Fi.</b> Vous risquez de vous blesser si vous tombez.</li></ul>		<ul style="list-style-type: none"><li>■ Ceci pourrait provoquer des dysfonctionnements.</li></ul>

## Remarque

- Avant de commencer l'installation de l'interface Wi-Fi, veuillez vous assurer que le routeur prend en charge le chiffrement WPA2-AES.
- Avant d'utiliser cette interface Wi-Fi, l'utilisateur final doit lire et accepter les Termes et conditions du service Wi-Fi.
- Pour finaliser la connexion de cette interface Wi-Fi au service Wi-Fi, il est possible qu'il faille utiliser le routeur.
- Cette interface Wi-Fi ne commencera la transmission d'aucune donnée opérationnelle du système tant que l'utilisateur ne se sera pas inscrit et n'aura pas accepté les Termes et conditions du service Wi-Fi.
- Cette interface Wi-Fi ne doit être installée et connectée à aucun système Mitsubishi Electric supposé fournir un refroidissement ou un chauffage essentiel à l'application.
- Lorsque vous configurez cette interface Wi-Fi, veuillez prendre note du modèle et autres informations sur la dernière page « Setting information (Informations de configuration) » du MANUEL D'INSTALLATION.
- Avant de transférer ou de mettre l'interface Wi-Fi au rebut, elle doit être réinitialisée aux valeurs par défaut d'usine.

## 2. Configuration

Pour plus de détails sur les commutateurs et les LED, reportez-vous au point 2. Introduction au produit sur le MANUEL D'INSTALLATION.

### 2-1. État initial

Activez le disjoncteur du climatiseur ou de l'appareil ATW.  
Dès que l'indication LED est passée à l'état initial illustré à droite, l'interface Wi-Fi peut être accouplée au routeur.

Voir point 3. Comportement des LED quand l'indication ne passe pas à l'état initial.  
Remarque : Le passage à l'état initial peut prendre plusieurs minutes.

État initial

ERR	Éteinte
NET	Éteinte
MODE	Éteinte
UNIT	Clignotante

### 2-2. Sélection d'un mode

L'interface Wi-Fi doit être accouplée au routeur pour que la communication entre l'appareil intérieur et MELCloud puisse commencer. Il existe 3 méthodes pour accoupler l'interface Wi-Fi au routeur :

- Mode WPS-PUSH
- Mode point d'accès
- Mode WPS-PIN

Le mode à configurer dépend de si votre routeur possède le bouton WPS.

Veuillez utiliser le mode d'accouplement le mieux adapté à votre système.

Suivez le tableau ci-dessous pour configurer le mode d'accouplement avec le commutateur MODE. Configurez l'interface Wi-Fi et le routeur de nouveau depuis l'étape 2-2. quand le routeur a été remplacé.

Avec commutateur WPS	Sans commutateur WPS	
Mode WPS-PUSH	Mode point d'accès	Mode WPS-PIN <small>Reportez-vous d'abord à la section 2-5. pour configurer le mode WPS-PIN.</small>
<p>Commutateur MODE APPUYER</p> <p>LED de MODE (Orange)</p> <p>0 s 1 s 5 s</p> <p>Allumé Éteinte</p> <p>Clignote une fois par seconde</p> <p>Relâcher dans les 1 à 5 secondes.</p>	<p>Allumé pendant 5 s</p> <p>Relâcher dans les 5 à 10 secondes.</p>	<p>10 s</p> <p>Clignote toutes les 0,5 s</p> <p>Relâcher après 10 secondes.</p>
<p>La LED de MODE clignote une fois par seconde.</p> <p>Passer à l'étape 2-3.</p>	<p>La LED de MODE clignote toutes les 5 secondes.</p> <p>Passer à l'étape 2-4.</p>	<p>La LED de MODE clignote toutes les 0,5 secondes.</p> <p>Passer à l'étape 2-5.</p>
Opération d'annulation		
<p>Appuyez sur le commutateur RESET pendant 2 secondes pour revenir à l'état initial de la section 2-1.</p>	<p>Appuyez sur le commutateur MODE de nouveau pendant 5 à 10 secondes pour revenir à l'état initial de la section 2-1.</p>	<p>Appuyez sur le commutateur RESET pendant 2 secondes pour revenir à l'état initial de la section 2-1.</p>

## 2-3. Configuration en mode WPS-PUSH

1. Veillez à ce que l'indication donnée par les LED soit la même que celle illustrée ci-dessous. Appuyez sur le commutateur WPS du routeur dans les 2 minutes après la sélection du mode dans la section 2-2.

Le mode WPS-PUSH revient à l'état initial de la section 2-1. si vous n'appuyez pas sur le commutateur WPS dans les 2 minutes.

Indication donnée par les LED

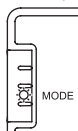

Clignote (une fois par seconde)

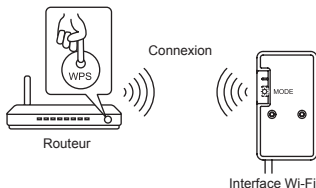

2. L'indication donnée par les LED sera la même que celle illustrée ci-dessous quand la connexion entre le routeur et l'interface Wi-Fi sera effectuée et que la connexion à MELCloud aura démarré.

Remarque : L'indication donnée par les LED reviendra à l'état initial de la section 2-1. si la connexion échoue.

Indication donnée par les LED

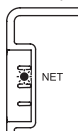

NET ALLUMÉ (5 s)

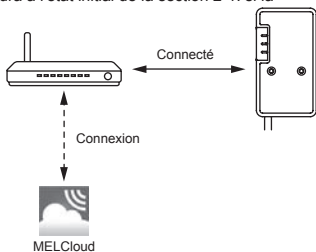

3. L'indication donnée par les LED sera la même que celle illustrée ci-dessous une fois la connexion effectuée.

Remarque : L'apparition de l'indication ci-dessous peut prendre plusieurs minutes.

Indication donnée par les LED

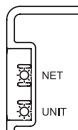

NET Clignote (toutes les 5 s)

UNIT Clignote (toutes les 5 s)

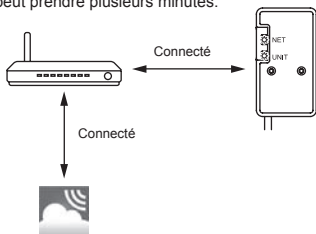

**Les principales causes d'échec du WPS sont les suivantes.**

**Distance de communication (entre l'interface Wi-Fi et le routeur), paramètres du routeur (chiffrement, authentification, limite de connexions, etc.)**

**Pour plus d'informations, reportez-vous à la section Guide de dépannage du chapitre 3.**

**Comportement des LED.**

## 2-4. Configuration en mode Point d'accès

1. Veillez à ce que l'indication donnée par les LED soit la même que celle illustrée ci-dessous.  
Sur l'écran de configuration Wi-Fi de votre smartphone, sélectionnez le SSID et saisissez le CODE (KEY) qui sont imprimés sur l'étiquette de l'interface Wi-Fi.

Remarques :

- L'apparition de l'indication ci-dessous peut prendre un certain temps.  
(Environ 30 secondes pour le climatiseur, 60 secondes pour l'appareil ATW)
- Vérifiez le paramétrage Wi-Fi de votre smartphone si SSID n'apparaît pas dessus.
- Saisissez le CODE (KEY) de nouveau si SSID apparaît sur votre smartphone mais ce dernier ne parvient pas à se connecter à l'interface Wi-Fi.

Indication donnée par les LED

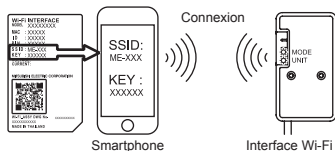
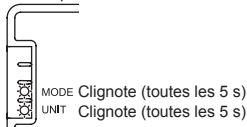

2. Scannez le code-barres matriciel qui se trouve sur l'étiquette de l'interface Wi-Fi ou saisissez l'URL (<http://192.168.11.1/network>) dans le navigateur Web.

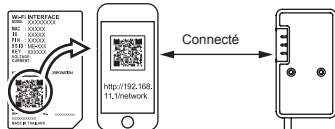

3. Dans la fenêtre qui s'affiche, sélectionnez Dynamic (Dynamique) sous DHCP (\*1) et saisissez les informations du routeur, puis touchez le bouton Submit (Soumettre).

Remarques :

- Si vous souhaitez utiliser Statique, sélectionnez Static (Statique) sous DHCP (\*1) et saisissez les informations du routeur et du réseau, puis touchez le bouton Submit (Soumettre).
- L'indication donnée par les LED reviendra à l'état initial de la section 2-1. si la connexion échoue.

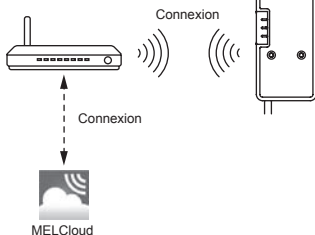
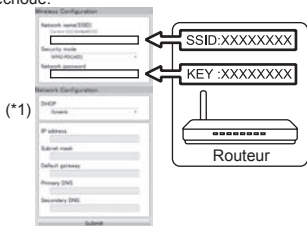

4. L'indication donnée par les LED sera la même que celle illustrée ci-dessous une fois la connexion effectuée.

Remarque : l'apparition de l'indication ci-dessous peut prendre plusieurs minutes.  
(Si l'indication ne change pas, appuyez sur le commutateur RESET pendant plus de 10 secondes, ex. 14 secondes, pour redémarrer la configuration depuis la section 2-1.)

Indication donnée par les LED

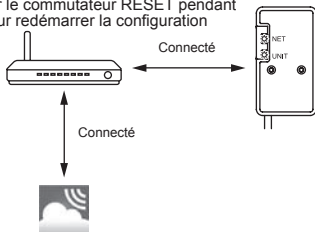
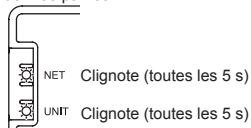

## 2-5. Configuration du mode WPS-PIN

1. Avant d'utiliser le mode WPS-PIN, le code PIN de l'interface Wi-Fi doit être configuré sur le routeur. Reportez-vous au manuel du routeur pour saisir le PIN.
2. Appuyez sur le commutateur MODE pendant plus de 10 secondes et relâchez pour configurer le mode WPS-PIN.
3. Les LED NET et UNIT clignotent (toutes les 5 s) une fois que la connexion est effectuée.

Remarques :

- Veuillez vous assurer que le routeur prend bien en charge le mode WPS-PIN. Tous les routeurs ne prennent pas en charge le mode WPS-PIN.
- Appuyez sur le commutateur RESET pendant 2 secondes pour réinitialiser l'interface Wi-Fi si l'indication donnée par les LED ne change pas après 5 minutes.



## 3. Comportement des LED

☀ : Allumé    ○ : Éteinte    ☀ : Clignotante

● Initialisation du logiciel				
Description	ERR (Orange)	NET (Vert)	MODE (Orange)	UNIT (Vert)
Mise à jour du micrologiciel	○	☀	☀	○
Téléchargement du micrologiciel	○	☀ (une fois par seconde)	☀ (une fois par seconde)	○
Réinitialisation aux valeurs par défaut d'usine	○	○	☀	☀
● Configuration sans fil				
Description	ERR (Orange)	NET (Vert)	MODE (Orange)	UNIT (Vert)
Mode Point d'accès activé	○	○	☀ (toutes les 5 s)	☀ (toutes les 5 s)
Mode WPS-PUSH activé	○	○	☀ (une fois par seconde)	○
Mode WPS-PIN activé	○	○	☀ (toutes les 0,5 s)	○
Processus d'accouplement par WPS terminé	○	☀ (5 s)	○	○
Échec du processus d'accouplement par WPS	☀ (5 s)	○	○	○
● Connexion à MELCloud en cours				
Description	ERR (Orange)	NET (Vert)	MODE (Orange)	UNIT (Vert)
Communication avec MELCloud, et démarrage de la communication avec l'appareil intérieur	○	☀ (*1)	○	☀
Communication avec MELCloud, et communication avec l'appareil intérieur	○	☀ (*1)	○	☀ (toutes les 5 s)

(\*1) Détails des clignotements

- Toutes les 0,5 s : Recherche de MELCloud.
- Une fois par seconde : Enregistrement des informations de l'interface Wi-Fi sur MELCloud.
- Toutes les 5 s : Communication avec MELCloud.

## Guide de dépannage

☀ : Allumé   ○ : Éteinte   ⚡ : Clignotante

Description	ERR (Orange)	NET (Vert)	MODE (Orange)	UNIT (Vert)
Connexion à MELCloud établie, et échec de la connexion à l'appareil intérieur	○	☀	○	○
Échec de la connexion au routeur et connexion à l'appareil intérieur établie	○	○ (*3)	○	☀
Échec de la connexion au routeur et démarrage de la connexion à l'appareil intérieur	○	○ (*3)	○	☀
Échec de la connexion au routeur et échec de la connexion à l'appareil intérieur	○	○ (*3)	○	○
Échec de la connexion à MELCloud et connexion à l'appareil intérieur établie	☀ (*2)	☀	○	☀
Échec de la connexion à MELCloud et démarrage de la connexion à l'appareil intérieur	☀ (*2)	☀	○	☀
Échec de la connexion à MELCloud et échec de la connexion à l'appareil intérieur	☀ (*2)	☀	○	○

### (\*2) Détails des clignotements

- Toutes les 0,5 s : Le paramètre d'adresse IP n'est pas valide.  
Vérifiez les paramètres DHCP du routeur, ou vérifiez les paramètres d'adresse IP de l'interface Wi-Fi.  
Si les deux paramètres sont corrects mais le problème persiste, appuyez sur le commutateur RESET pendant plus de 10 secondes pour redémarrer la configuration depuis la section 2-1.
- Une fois par seconde : Le paramètre DNS n'est pas valide.  
Vérifiez les paramètres DNS du routeur, ou vérifiez les paramètres d'adresse DNS de l'interface Wi-Fi.
- Deux fois toutes les 5 s : Pas connecté à MELCloud.  
Vérifiez si le routeur est connecté à Internet.
- Une fois toutes les 5 s : Ne communique pas correctement avec MELCloud.  
Appuyez sur le commutateur RESET pendant 2 secondes.

### (\*3) Détails quand la LED NET est éteinte

L'interface Wi-Fi n'a pas réussi à se connecter au routeur.

Vérifiez ce qui suit, et accouplez l'interface Wi-Fi et le routeur en suivant les instructions de la section 2-2. Sélection d'un mode.

- Vérifiez que la distance de communication entre l'interface Wi-Fi et le routeur n'est pas trop grande.
- Vérifiez que le routeur utilise le chiffrement WPA2-AES.
- Vérifiez que le nombre de dispositifs connectés au routeur ne dépasse pas la limite.





Pour la déclaration de conformité et le manuel de l'utilisateur de MELCloud, veuillez consulter le site Web ci-dessous.  
<http://www.melcloud.com/Support>

1. Veiligheidsvoorschriften .....	1
2. Instellen .....	3
3. LED-patroon .....	6

## 1. Veiligheidsvoorschriften







- Lees alle veiligheidsinstructies alvorens de Wi-Fi interface in gebruik te nemen.
- Deze handleiding bevat belangrijke informatie voor de veiligheid. Volg de aanwijzingen bestlist op.

■Betekenis van de pictogrammen in deze handleiding

	Bestlist niet doen.
	Nooit aanraken met natte handen.
	Nooit water op de unit spatten.
	Volg altijd de aanwijzingen op.
	Trek de stekker van het netsnoer uit het stopcontact.



## Waarschuwing

(Onoordeelkundig gebruik kan ernstige gevolgen hebben, met inbegrip van ernstig of zelfs dodelijk letsel.)

	■ <b>Demonteer, wijzig of repareer als gebruiker de Wi-Fi interface niet zelf.</b> Dit kan anders leiden tot elektrische schokken, brand of letsel.		■ <b>Installeer de Wi-Fi interface niet in de buurt van automatisch aangestuurde apparaten zoals automatische deuren of brandmelders.</b> Dit kan anders leiden tot ongevallen als gevolg van storingen.
	■ <b>Dit apparaat mag niet worden gebruikt door personen (met inbegrip van kinderen) met verminderde lichamelijke, zintuiglijke of geestelijke vermogens, of met een gebrek aan ervaring of kennis, tenzij ze bij het gebruik van het apparaat onder toezicht of instructie staan van een persoon die verantwoordelijk is voor hun veiligheid.</b>		
	■ <b>Kinderen moeten onder toezicht staan om te voorkomen dat ze met de toestellen gaan spelen.</b>		■ <b>Spat geen water op de Wi-Fi interface en gebruik de Wi-Fi interface niet in een badkamer.</b> Dit kan anders leiden tot schade aan het apparaat, elektrische schokken of brand.
	■ <b>Dit toestel kan worden gebruikt door kinderen vanaf 8 jaar en door personen met verminderde lichamelijke, zintuiglijke of geestelijke vermogens of met onvoldoende ervaring en kennis op voorwaarde dat zij onder toezicht staan of zijn voorgelicht over het veilig gebruik van het toestel en op de hoogte zijn van de gevaren.</b>		
	■ <b>Kinderen mogen niet met het toestel spelen. Laat kinderen nooit zonder toezicht schoonmaak- en onderhoudswerkzaamheden uitvoeren.</b>		■ <b>Wanneer de Wi-Fi interface-unit is gevallen of de houder of kabel is beschadigd, trekt u de stekker uit het stopcontact of zet u de netschakelaar UIT.</b> Dit kan anders leiden tot brand of elektrische schokken. Raadpleeg in dit geval uw leverancier.
	■ <b>Gebruik de Wi-Fi interface niet in de buurt van medische elektrische apparatuur of mensen met een medisch apparaat zoals een pacemaker of een implanteerbare cardioverter-defibrillator.</b> Dit kan anders leiden tot ongevallen als gevolg van storing in de medische apparatuur of het medische apparaat.		■ <b>Zet de binneneenheid uit en trek de stekker uit het stopcontact of zet de netschakelaar UIT als er zich een abnormale situatie (bijv. brandlucht) voordoet.</b> Als het apparaat tijdens een abnormale situatie in werking blijft, kan dit een storing, vuur of een elektrische schok veroorzaken. Raadpleeg in dit geval uw leverancier.

## Voorzichtig

(Onoordeelkundig gebruik kan gevolgen hebben, met inbegrip van letsel of schade aan het gebouw.)

	<ul style="list-style-type: none"><li>■ <b>Houd de Wi-Fi interface buiten bereik van kinderen.</b> Dit kan anders leiden tot letsel.</li></ul>		<ul style="list-style-type: none"><li>■ <b>Gebruik de Wi-Fi interface niet in de buurt van andere draadloze apparaten, magnetrons, draadloze telefoons of faxapparatuur.</b> Dit kan anders leiden tot storingen.</li></ul>
	<ul style="list-style-type: none"><li>■ <b>Ga niet op een wankel opstapje staan om de Wi-Fi interface in te stellen of te reinigen.</b> U kunt gewond raken als u eraf valt.</li></ul>		

## Opmerking

- Controleer of de router de WPA2-AES-code-ringsinstelling ondersteunt alvorens te beginnen met de setup van deze Wi-Fi interface.
- De eindgebruiker moet de voorwaarden en bepalingen van de Wi-Fi service lezen en ermee instemmen alvorens deze Wi-Fi interface te kunnen gebruiken.
- De router kan nodig zijn om de verbinding van deze Wi-Fi interface met de Wi-Fi service te voltooien.
- Deze Wi-Fi interface zal niet beginnen met het verzenden van operationele gegevens van het systeem tot de eindgebruiker zich registreert en de voorwaarden van de Wi-Fi service aanvaardt.
- Deze Wi-Fi interface mag niet worden geïnstalleerd en verbonden met een systeem van Mitsubishi Electric dat is bestemd voor het koelen en verwarmen onder speciale, kritieke omstandigheden.
- Noteer de diverse informatie van het model bij "Setting information (Informatie m.b.t. installatie)" op de laatste pagina van de INSTALLATIEHANDLEIDING tijdens de setup van deze Wi-Fi interface.
- Alvorens de Wi-Fi interface over te dragen of weg te gooien, dient u de standaardinstellingen te herstellen.



## 2. Instellen

Raadpleeg voor meer informatie over schakelaars en LED's 2. Inleiding tot het product in INSTALLATIEHANDLEIDING.

### 2-1. Beginstatus

Schakel de hoofdschakelaar van de airconditioner of de ATW-unit in.

Wanneer LED-indicatie in de rechts weergegeven beginstand is gezet, kan de Wi-Fi interface aan de router worden gekoppeld.

Zie 3. LED-patroon wanneer LED-indicatie niet in de beginstand wordt gezet.

Opmerking: Het kan enkele minuten duren om naar de beginstand te gaan.

Beginstatus

ERR	UIT
NET	UIT
MODE	UIT
UNIT	Knippert

### 2-2. Modus selecteren

De Wi-Fi interface moet zijn gekoppeld aan de router, voordat de communicatie tussen de binnen-unit en MELCloud kan beginnen. Er zijn 3 manieren om de Wi-Fi interface te koppelen aan de router:

- WPS-PUSH modus
- toegangspuntmodus
- WPS-PIN modus

De in te stellen modus is ervan afhankelijk of uw router is uitgerust met de WPS-knop.

Gebruik de koppelingsmodus die het meest geschikt is voor uw systeem.

Volg de instructies in de onderstaande tabel om de koppelingsmodus in te stellen met de MODE-schakelaar.

Stel de Wi-Fi interface en de router opnieuw in vanaf 2-2. wanneer de router is vervangen.

Met WPS-knop	Zonder WPS-knop	
WPS-PUSH modus	Toegangspuntmodus	WPS-PIN modus Raadpleeg eerst 2-5 als u de WPS-PIN modus wilt instellen.
<p>MODE-schakelaar INDRUKKEN</p> <p>0 sec. 1 sec. 5 sec.</p> <p>Knippert elke seconde</p> <p>Loslaten binnen 1 tot 5 seconden.</p> <p>LED MODE knippert elke seconde.</p> <p>Ga naar 2-3.</p>	<p>Brandt 5 sec.</p> <p>10 sec.</p> <p>Loslaten binnen 5 tot 10 seconden.</p> <p>LED MODE knippert elke 5 seconden.</p> <p>Ga naar 2-4.</p>	<p>Knippert elke 0,5 sec.</p> <p>Loslaten na 10 seconden.</p> <p>LED MODE knippert elke 0,5 seconde.</p> <p>Ga naar 2-5.</p>
Bewerking annuleren		
Houd RESET-schakelaar 2 seconden ingedrukt om terug te gaan naar de beginstand in 2-1.	Houd de MODE-schakelaar opnieuw 5 tot 10 seconden ingedrukt om terug te gaan naar de beginstand in 2-1.	Houd RESET-schakelaar 2 seconden ingedrukt om terug te gaan naar de beginstand in 2-1.

## 2-3. WPS-PUSH modus instellen

1. Controleer of de LED-indicatie eruitziet zoals hieronder weergegeven.  
Druk binnen 2 minuten nadat bij 2-2. de modus is gekozen, op de WPS-knop van de router.  
De WPS-PUSH modus wordt weer in de beginstand in 2-1. gezet als u niet binnen 2 minuten op de WPS-knop drukt.

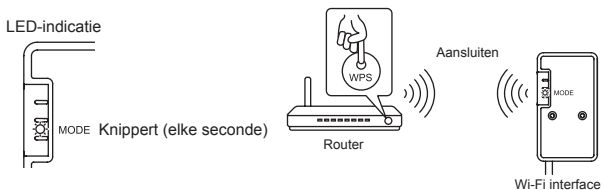

- NL
2. De LED-indicatie ziet eruit zoals hieronder weergegeven wanneer de verbinding tussen de router en Wi-Fi interface tot stand is gebracht en de verbinding met MELCloud begint.  
Opmerking: LED-indicatie wordt weer in de beginstand in 2-1. gezet als geen verbinding kan worden gemaakt.

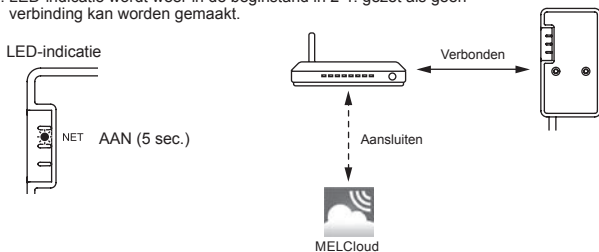

3. De LED-indicatie ziet eruit zoals hieronder weergegeven wanneer de verbinding tot stand is gebracht.  
Opmerking: Het kan enkele minuten duren voordat de indicatie hieronder wordt weergegeven.

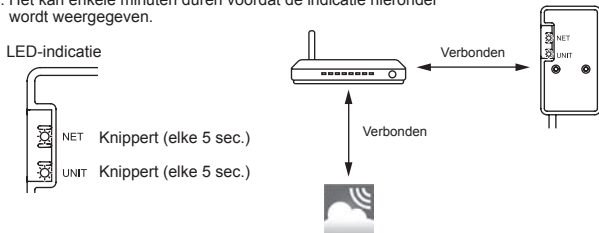

### Hoofdoorzaken van het niet werken van WPS.

Communicatiebereik (van Wi-Fi interface tot router), routerinstellingen (encryptie, authenticatie, verbindinglimiet, enz.)

Raadpleeg voor meer informatie Problemen oplossen in 3. LED-patroon.

## 2-4. Toegangspuntmodus instellen

- Controleer of de LED-indicatie eruitziet zoals hieronder weergegeven.  
Open het scherm met Wi-Fi instellingen van uw smartphone, selecteer SSID en voer KEY (sleutel) in zoals weergegeven op het etiket van de Wi-Fi interface.  
Opmerkingen:
  - Het kan even duren voordat de indicatie hieronder wordt weergegeven.  
(Ongeveer 30 seconden voor de airconditioner en 60 seconden voor de ATW-unit)
  - Controleer de Wi-Fi instelling van uw smartphone als SSID er niet op verschijnt.
  - Voer KEY nogmaals in als SSID op uw smartphone verschijnt maar er geen verbinding kan worden gemaakt met de Wi-Fi interface.

LED-indicatie



MODE Knippert (elke 5 sec.)  
UNIT Knippert (elke 5 sec.)

- Scan de matrix-streepjescode op het etiket van de Wi-Fi interface of typ de URL (<http://192.168.11.1/network>) in de webbrowser.

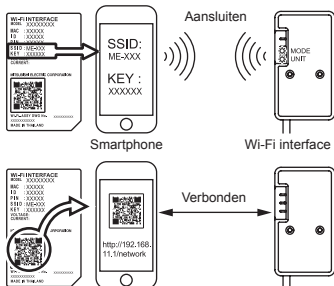

- Selecteer Dynamic in DHCP (\*1) in het weergegeven venster, voer de routerinformatie in en tik vervolgens op de knop Submit.

Opmerkingen:

- Als u Static wilt gebruiken, selecteert u Static in DHCP (\*1), voert u de routerinformatie in en tikt u vervolgens op de knop Submit.
- De LED-indicatie wordt weer in de beginstand in 2-1. gezet als geen verbinding kan worden gemaakt.

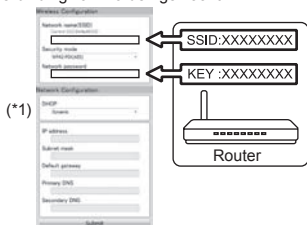

- De LED-indicatie ziet eruit zoals hieronder weergegeven wanneer de verbinding tot stand is gebracht.  
Opmerking: Het kan enkele minuten duren voordat de indicatie hieronder wordt weergegeven.  
(Als de indicatie niet verandert, houdt u de RESET-schakelaar minimaal 10 seconden ingedrukt, 14 seconden bijvoorbeeld, om de setup vanaf 2-1 te herstarten.)

LED-indicatie



NET Knippert (elke 5 sec.)  
UNIT Knippert (elke 5 sec.)



## 2-5. WPS-PIN modus instellen

- Voordat u de WPS-PIN modus gebruikt, moet de pincode van de Wi-Fi interface zijn ingesteld op de router. Raadpleeg de routerhandleiding voor informatie over het invoeren van de pincode.
- Houd de MODE-schakelaar minimaal 10 seconden ingedrukt en laat weer los om de WPS-PIN modus in te stellen.
- De LED's NET en UNIT knipperen (elke 5 sec.) wanneer de verbinding tot stand is gebracht.  
Opmerkingen:
  - Controleer of de router ondersteuning biedt voor de WPS-PIN modus. Niet alle routers ondersteunen de WPS-PIN modus.
  - Houd de RESET-schakelaar 2 seconden ingedrukt om de Wi-Fi interface te resetten als de LED-indicatie niet na 5 minuten verandert.



## 3. LED-patroon

☀ : AAN    ○ : UIT    ⚙ : Knippert

### • Initialisatie van software

Omschrijving	ERR (Oranje)	NET (Groen)	MODE (Oranje)	UNIT (Groen)
Firmware wordt bijgewerkt	○	☀	☀	○
Firmware wordt gedownload	○	⚙ (elke seconde)	⚙ (elke seconde)	○
Standaardinstellingen hersteld	○	○	☀	☀

### • Instelling van draadloze verbinding

Omschrijving	ERR (Oranje)	NET (Groen)	MODE (Oranje)	UNIT (Groen)
Toegangspuntmodus geactiveerd	○	○	⚙ (elke 5 sec.)	⚙ (elke 5 sec.)
WPS-PUSH modus geactiveerd	○	○	⚙ (elke seconde)	○
WPS-PIN modus geactiveerd	○	○	⚙ (elke 0,5 sec.)	○
Koppelingsproces via WPS voltooid	○	☀ (5 sec.)	○	○
Koppelingsproces via WPS mislukt	☀ (5 sec.)	○	○	○

### • Verbinding met MELCloud

Omschrijving	ERR (Oranje)	NET (Groen)	MODE (Oranje)	UNIT (Groen)
Communiceren met MELCloud en communicatie met de binnenuit starten	○	⚙ (*1)	○	☀
Communiceren met MELCloud en met de binnenuit	○	⚙ (*1)	○	⚙ (elke 5 sec.)

(\*1) Details van knipperinterval

- Elke 0,5 sec.: Zoeken naar MELCloud.
- Elke seconde: De informatie van de Wi-Fi interface bij MELCloud registreren.
- Elke 5 sec.: Communiceren met MELCloud.

## Problemen oplossen

☀ : AAN   ○ : UIT   ⚙ : Knippert

Omschrijving	ERR (Oranje)	NET (Groen)	MODE (Oranje)	UNIT (Groen)
Verbinding met MELCloud tot stand gebracht en verbinding met binneneenheid mislukt	○	☀	○	○
Verbinding met router mislukt en verbinding met binneneenheid tot stand gebracht	○	○ (*3)	○	☀
Verbinding met router mislukt en verbinding met binneneenheid wordt gestart	○	○ (*3)	○	☀
Verbinding met router mislukt en verbinding met binneneenheid mislukt	○	○ (*3)	○	○
Verbinding met MELCloud mislukt en verbinding met binneneenheid tot stand gebracht	☀ (*2)	☀	○	☀
Verbinding met MELCloud mislukt; verbinding met binneneenheid wordt gestart	☀ (*2)	☀	○	☀
Verbinding met MELCloud mislukt en verbinding met binneneenheid mislukt	☀ (*2)	☀	○	○

### (\*2) Details van knipperinterval

- Elke 0,5 sec.: IP-adresinstelling is ongeldig.

Controleer de DHCP-instellingen van de router of controleer de IP-adresinstellingen van de Wi-Fi interface.

Als beide instellingen juist zijn, maar het probleem blijft bestaan, houdt u de RESET-schakelaar minimaal 10 seconden ingedrukt om de setup vanaf 2-1 te herstarten.

- Elke seconde: DNS-instelling is ongeldig.

Controleer de DNS-instellingen van de router of controleer de DNS-adresinstellingen van de Wi-Fi interface.

- Elke 5 sec. tweemaal: Niet verbonden met MELCloud.

Controleer of de router verbinding heeft met internet.

- Elke 5 sec. eenmaal: Er wordt niet goed gecommuniceerd met MELCloud.

Houd RESET-schakelaar 2 seconden ingedrukt.

### (\*3) Details bij LED NET UIT

De Wi-Fi interface kan geen verbinding tot stand brengen met de router.

Controleer het volgende en koppel de Wi-Fi interface aan de router volgens 2-2. Modus selecteren.

- Controleer of de afstand tussen de Wi-Fi interface en de router niet te groot is voor communicatie.
- Controleer of de router WPA2-AES-codering gebruikt.
- Controleer of het aantal aangesloten apparaten het toegestane maximumaantal niet overschrijdt.

Ga naar de onderstaande website voor de Declaration of Conformity (Conformiteitsverklaring) en de MELCloud User Manual (Gebruikershandleiding MELCloud).  
<http://www.melcloud.com/Support>

## Contenido

1. Precauciones de seguridad .....	1
2. Configuración.....	3
3. Patrón de los LED.....	6

## 1. Precauciones de seguridad

- Lea todas las Instrucciones de seguridad antes utilizar la interfaz Wi-Fi.
- Este manual contiene información de seguridad importante. Siga siempre las instrucciones indicadas.

■ Símbolos utilizados en este manual y su significado

	Asegúrese de no hacerlo.
	No toque con las manos mojadas.
	Nunca vierta agua sobre la unidad.
	Siga las instrucciones estrictamente.
	Asegúrese de desconectar el enchufe de alimentación de la toma de corriente.



### Atención

(Un manejo inadecuado podría tener consecuencias graves, incluyendo lesiones graves o incluso mortales).

	■ <b>No desmonte, modifique ni repare el equipo por su cuenta (por parte del usuario).</b> Podría causar una descarga eléctrica, un incendio o lesiones.		■ <b>No instale la interfaz Wi-Fi cerca de dispositivos de control automático, como puertas automáticas o alarmas contra incendios.</b> Podría causar accidentes debido a un funcionamiento incorrecto.
	■ <b>Este aparato no debe ser utilizado por personas (incluidos niños) que presenten una discapacidad física, sensorial o mental, y tampoco por aquellos que no dispongan de la experiencia o el conocimiento necesario, a menos que lo hagan bajo la supervisión de una persona responsable de la seguridad o que hayan recibido instrucción sobre uso del aparato.</b>		
	■ <b>Los niños deben estar vigilados por personas adultas para impedir que jueguen con los equipos.</b>		■ <b>No salpique agua sobre la interfaz Wi-Fi ni la utilice en un cuarto de baño.</b> Podría causar daños en el dispositivo, una descarga eléctrica o un incendio.
	■ <b>Este aparato puede ser utilizado por niños de a partir de 8 años de edad y por personas con capacidades físicas, sensoriales o mentales reducidas, o que carezcan de experiencia y conocimientos, siempre y cuando hayan recibido supervisión o instrucciones relativas al uso del aparato de modo seguro y comprendan los riesgos existentes.</b>		
	■ <b>Los niños no deben jugar con el aparato. La limpieza y el mantenimiento por parte del usuario no deben realizarlos niños sin la debida supervisión.</b>		■ <b>Si la interfaz Wi-Fi se ha caído, o el soporte o el cable están dañados, desconecte el enchufe de alimentación o desactive el disyuntor.</b> Podría provocar un incendio o una descarga eléctrica. En tal caso, consulte a su distribuidor.
	■ <b>No utilice la interfaz Wi-Fi cerca de equipos eléctricos médicos ni de personas que utilicen dispositivos médicos tales como marcapasos o desfibriladores cardioversores implantables.</b> Podría provocar un accidente debido a un mal funcionamiento de los equipos o dispositivos médicos.		■ <b>En caso de que se produzca alguna situación anormal (como olor a quemado), pare la unidad interior y desconecte el enchufe de alimentación o desactive el disyuntor.</b> Si se prolonga el funcionamiento en la condición anómala puede producirse un fallo, fuego o una descarga eléctrica. En tal caso, consulte a su distribuidor.

## Cuidado

(Un manejo inadecuado puede tener consecuencias, incluyendo lesiones o daños en el edificio).

- |  |  |   |   |
|--|--|---|---|
|  | <b>■ No instale la interfaz Wi-Fi en un lugar accesible para los niños.</b><br>Podría provocar lesiones.                     |  | <b>■ No utilice la interfaz Wi-Fi cerca de otros dispositivos inalámbricos, microondas, teléfonos inalámbricos o facsimiles.</b><br>Podría provocar un funcionamiento incorrecto. |
|  | <b>■ No se suba a un taburete inestable para configurar o limpiar la interfaz Wi-Fi.</b><br>Si se cayera, podría lesionarse. |   |   |

## Nota

- |   |   |
|---|---|
| <ul style="list-style-type: none"><li>■ Compruebe que el router sea compatible con la configuración de cifrado WPA2-AES antes de empezar la instalación de la interfaz Wi-Fi.</li><li>■ El usuario final debe leer y aceptar los términos y condiciones del servicio Wi-Fi antes de empezar a utilizar esta interfaz Wi-Fi.</li><li>■ Para completar la conexión de esta interfaz al servicio de Wi-Fi es posible que se necesite el router.</li><li>■ Esta interfaz Wi-Fi no empezará a transmitir los datos operativos del sistema hasta que el usuario final se registre y acepte los términos y condiciones del servicio Wi-Fi.</li></ul> | <ul style="list-style-type: none"><li>■ Esta interfaz Wi-Fi no debe instalarse ni conectarse a ningún sistema Mitsubishi Electric destinado a aplicaciones críticas de refrigeración o calefacción.</li><li>■ Anote la información del modelo, etc., en el apartado "Setting information (Información de configuración)" de la última página del MANUAL DE INSTALACIÓN cuando configure esta interfaz Wi-Fi.</li><li>■ Antes de transferir o de desechar la interfaz Wi-Fi, deben restablecerse sus ajustes de fábrica.</li></ul> |
|---|---|

## 2. Configuración

Para más detalles acerca de los conmutadores y los LED, consulte la sección 2. Presentación del producto del MANUAL DE INSTALACIÓN.

### 2-1. Estado inicial

Active el disyuntor del acondicionador de aire o de la unidad ATW. Después de que la indicación del LED entre en el estado inicial que se muestra a la derecha, la interfaz Wi-Fi puede emparejarse con el router. Consulte el punto 3. Patrón de los LED cuando la indicación del LED no entra en el estado inicial.

Nota: Es posible que pasen unos minutos antes de que entre en el estado inicial.

Estado inicial

ERR	APAGADO
NET	APAGADO
MODE	APAGADO
UNIT	Intermitente

### 2-2. Seleccionar un modo

La interfaz Wi-Fi debe estar emparejada con el router para que pueda empezar la comunicación entre la unidad interior y MELCloud. Existen 3 métodos para emparejar la interfaz Wi-Fi al router:

- Modo WPS-PUSH
- Modo de punto de acceso
- Modo WPS-PIN

El modo de ajuste depende de si su router dispone del botón WPS.

Utilice el modo de emparejamiento más adecuado para su sistema.

Siga las indicaciones de la siguiente tabla para ajustar el modo de emparejamiento con el conmutador MODE.

Si sustituye el router, configúrelo de nuevo y también la interfaz Wi-Fi consultando el apartado 2-2.

Con botón WPS	Sin botón WPS	
Modo WPS-PUSH	Modo de punto de acceso	Modo WPS-PIN <small>Consulte primero el apartado 2-5. para configurar el modo WPS-PIN.</small>
Commutador MODE PULSAR 0 s 1 s 5 s LED MODE ENCENDIDO APAGADO (Naranja) Parpadea cada segundo Suéltelo pasados de 1 a 5 segundos.	Iluminado durante 5 s Suéltelo pasados de 5 a 10 segundos.	10 s Parpadea cada 0,5 s Suéltelo pasados 10 segundos.
El LED MODE parpadea cada segundo. Consulte el apartado 2-3.	El LED MODE parpadea cada 5 segundos. Consulte el apartado 2-4.	El LED MODE parpadea cada 0,5 segundos. Consulte el apartado 2-5.
Cancelar la operación		
Pulse el conmutador RESET durante 2 segundos para volver al estado inicial descrito en el apartado 2-1.	Vuelva a pulsar el conmutador MODE de 5 a 10 segundos para volver al estado inicial descrito en el apartado 2-1.	Pulse el conmutador RESET durante 2 segundos para volver al estado inicial descrito en el apartado 2-1.



### 2-3. Configuración en el modo WPS-PUSH

1. Compruebe que la indicación del LED sea la mostrada a continuación.  
Pulse el botón WPS del router antes de que transcurran 2 minutos después de haber seleccionado el modo en el apartado 2-2.  
El modo WPS-PUSH volverá al estado inicial descrito en el apartado 2-1. si no se pulsa el botón WPS durante 2 minutos.

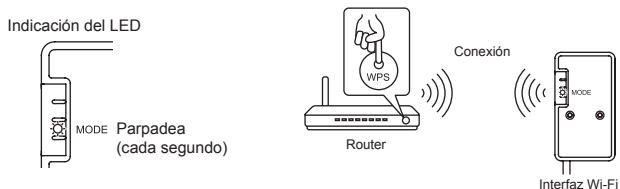

2. La indicación del LED será la mostrada a continuación cuando se complete la conexión entre el router y la interfaz Wi-Fi y se inicie la conexión a MELCloud.  
Nota: Si la conexión falla, la indicación del LED volverá al estado inicial descrito en el apartado 2-1.

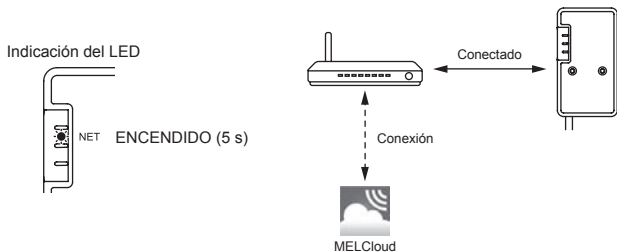

3. La indicación del LED será la mostrada a continuación cuando se ha completado la conexión.  
Nota: Es posible que pasen varios minutos antes de que se muestre la siguiente indicación.

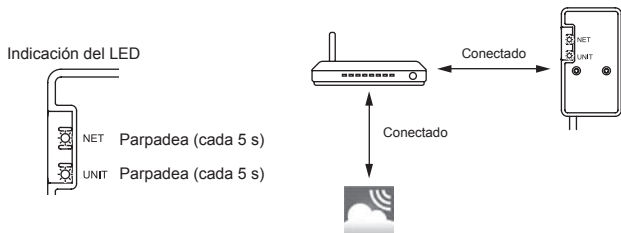

#### Principales causas de errores en el modo WPS.

Distancia de comunicación (desde la interfaz Wi-Fi al router), configuración del router (cifrado, autenticación, límite de conexiones, etc.)

Para más información, consulte el apartado Solución de problemas de la sección 3. Patrón de los LED.

## 2-4. Configuración en el modo de Punto de acceso

1. Compruebe que la indicación del LED sea la mostrada a continuación.

En la pantalla de configuración del Wi-Fi de su smartphone, seleccione SSID y escriba la clave impresa en la etiqueta de la interfaz Wi-Fi.

Notas:

- Es posible que pase un cierto tiempo antes de que se muestre la siguiente indicación. (Unos 30 segundos para el acondicionador de aire, 60 segundos para la unidad ATW)
- Compruebe la configuración del Wi-Fi de su smartphone si no aparece el SSID.
- Vuelva a escribir la clave si aparece el SSID en su smartphone, pero no puede conectarse a la interfaz Wi-Fi.

Indicación del LED

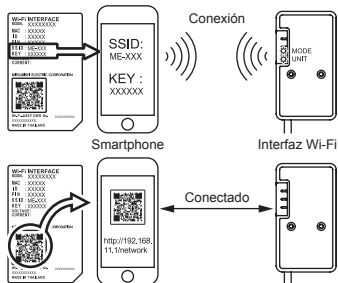
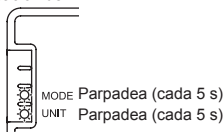

2. Escanee el código de barras matricial en la etiqueta de la interfaz Wi-Fi o escriba la URL (<http://192.168.11.1/network>) en el navegador web.

3. En la ventana que se muestra, seleccione Dinámica en DHCP (\*1), escriba la información del router y toque el botón Enviar.

- Si desea utilizar una dirección estática, seleccione Estática en DHCP (\*1), escriba la información del router y de la red y toque el botón Enviar.
- Si la conexión falla, la indicación del LED volverá al estado inicial descrito en el apartado 2-1.

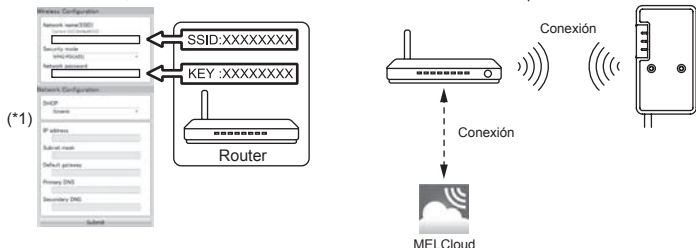

4. La indicación del LED será la mostrada a continuación cuando se ha completado la conexión.  
Nota: Es posible que pasen varios minutos antes de que se muestre la siguiente indicación. (Si la indicación no cambia, pulse el conmutador RESET durante más de 10 segundos, p. ej. 14 segundos, para volver a empezar la configuración desde el apartado 2-1.)

Indicación del LED

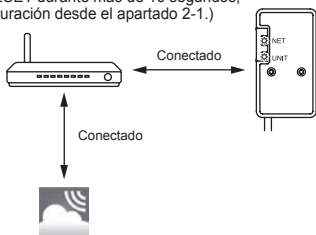
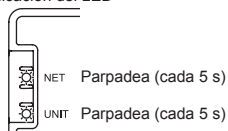

## 2-5. Configurar el modo WPS-PIN

1. Antes de utilizar el modo WPS-PIN, debe seleccionarse el código PIN de la interfaz Wi-Fi en el router. Consulte el manual del router para escribir el PIN.
2. Pulse el conmutador MODE durante más de 10 segundos y suéltelo para seleccionar el modo WPS-PIN.
3. Los LED NET y UNIT parpadean (cada 5 s) cuando se ha completado la conexión.

Notas:

- Compruebe que el router sea compatible con el modo WPS-PIN.  
No todos los routers son compatibles con el modo WPS-PIN.
- Pulse el conmutador RESET durante 2 segundos para reiniciar la interfaz Wi-Fi si la indicación del LED no cambia pasados 5 minutos.



## 3. Patrón de los LED

☀: ENCENDIDO   ○: APAGADO   ⚙: Intermitente

● Inicialización del software				
Descripción	ERR (Naranja)	NET (Verde)	MODE (Naranja)	UNIT (Verde)
Actualización del firmware	○	☀	☀	○
Descarga del firmware	○	⚙ (cada segundo)	⚙ (cada segundo)	○
Recuperación de los ajustes de fábrica	○	○	☀	☀
● Configuración inalámbrica				
Descripción	ERR (Naranja)	NET (Verde)	MODE (Naranja)	UNIT (Verde)
Modo de Punto de acceso activado	○	○	⚙ (cada 5 s)	⚙ (cada 5 s)
Modo WPS-PUSH activado	○	○	⚙ (cada segundo)	○
Modo WPS-PIN activado	○	○	⚙ (cada 0,5 s)	○
Proceso de emparejamiento a través de WPS completado	○	☀ (5 s)	○	○
Proceso de emparejamiento a través de WPS erróneo	☀ (5 s)	○	○	○
● Conexión a MELCloud en curso				
Descripción	ERR (Naranja)	NET (Verde)	MODE (Naranja)	UNIT (Verde)
Comunicación con MELCloud e inicio de la comunicación de la unidad interior	○	⚙ (*1)	○	☀
Comunicación con MELCloud y comunicación con la unidad interior	○	⚙ (*1)	○	⚙ (cada 5 s)

(\*1) Detalles del intervalo de parpadeo

- Cada 0,5 s: Buscando MELCloud.
- Cada segundo: Registrando la información de la interfaz Wi-Fi en MELCloud.
- Cada 5 s: Comunicando con MELCloud.

## Solución de problemas

☀: ENCENDIDO ○: APAGADO ⚙: Intermitente

Descripción	ERR (Naranja)	NET (Verde)	MODE (Naranja)	UNIT (Verde)
Conexión a MELCloud establecida, y conexión errónea con la unidad interior	○	⚙	○	○
Conexión errónea con el router, y conexión con la unidad interior establecida	○	○ (*3)	○	⚙
Conexión errónea con el router, e inicio de la conexión de la unidad interior	○	○ (*3)	○	☀
Conexión errónea con el router, y conexión errónea con la unidad interior	○	○ (*3)	○	○
Conexión errónea con MELCloud, y conexión con la unidad interior establecida	⚙ (*2)	⚙	○	⚙
Conexión errónea con MELCloud, e inicio de la conexión de la unidad interior	⚙ (*2)	⚙	○	☀
Conexión errónea con MELCloud, y conexión errónea con la unidad interior	⚙ (*2)	⚙	○	○

### (\*2) Detalles del intervalo de parpadeo

- Cada 0,5 s: El ajuste de la dirección IP es incorrecto.  
Compruebe los ajustes de DHCP del router o los ajustes de la dirección IP de la interfaz Wi-Fi.  
Si ambos ajustes son correctos pero persiste el problema, pulse el conmutador RESET durante más de 10 segundos para volver a empezar la configuración desde el apartado 2-1.
- Cada segundo: El ajuste de DNS es incorrecto.  
Compruebe los ajustes de DNS del router o los ajustes de la dirección DNS de la interfaz Wi-Fi.
- Dos veces cada 5 s: No está conectado a MELCloud.  
Compruebe si el router está conectado a Internet.
- Una vez cada 5 s: Comunicación incorrecta con MELCloud.  
Pulse el conmutador RESET durante 2 segundos.

### (\*3) Detalles cuando el LED NET está APAGADO

La interfaz Wi-Fi no pudo conectarse al router.

Compruebe los siguientes aspectos y empareje la interfaz Wi-Fi con el router siguiendo las indicaciones del apartado 2-2. Seleccionar un modo.

- Compruebe que la distancia de comunicación entre la interfaz Wi-Fi y el router no sea excesiva.
- Compruebe que el router utiliza el cifrado WPA2-AES.
- Compruebe que el número de dispositivos conectados al router no supere el límite.





Puede consultar la Declaración de conformidad y el Manual del usuario de MELCloud en este sitio web.  
<http://www.melcloud.com/Support>

1. Precauções de segurança .....	1
2. Configuração .....	3
3. Significado dos LED .....	6

## 1. Precauções de segurança



- Leia todas as instruções de segurança antes de utilizar a interface Wi-Fi.
- Este manual contém informações importantes relativas à segurança. Certifique-se de que respeita as instruções.

■ Significado dos símbolos utilizados neste manual

	Não faça isso de maneira alguma.
	Nunca toque com as mãos molhadas.
	Nunca borrife água para a unidade.
	Certifique-se de que segue a instrução.
	Certifique-se de que desliga a ficha de alimentação da tomada.

### **Aviso**

(Um manuseamento incorreto pode ter consequências graves, incluindo ferimentos graves ou morte.)

	<ul style="list-style-type: none"> <li>■ <b>Não desmonte, não modifique nem efetue reparações sozinho (utilizador).</b> Poderá provocar choque elétrico, incêndio ou ferimentos.</li> </ul>		<ul style="list-style-type: none"> <li>■ <b>Não instale a interface Wi-Fi próximo de dispositivos de controlo automático como, por exemplo, portas automáticas ou alarmes contra incêndios.</b> Poderá provocar acidentes devido a problemas de funcionamento.</li> </ul>
	<ul style="list-style-type: none"> <li>■ <b>Este aparelho não se destina a ser utilizado por pessoas (incluindo crianças) com capacidades físicas, sensoriais ou mentais reduzidas, nem por pessoas sem experiência e conhecimentos, salvo se as mesmas forem supervisionadas ou tiverem recebido instruções relativamente à utilização do aparelho pela pessoa responsável pela sua segurança.</b></li> </ul>		<ul style="list-style-type: none"> <li>■ <b>Não toque na interface Wi-Fi com as mãos molhadas.</b> Poderá provocar danos no dispositivo, choque elétrico ou incêndio.</li> </ul>
	<ul style="list-style-type: none"> <li>■ <b>Deve ser prestada especial atenção às crianças, para que não brinquem com os aparelhos.</b></li> </ul>		<ul style="list-style-type: none"> <li>■ <b>Nunca borrife água para a interface Wi-Fi nem a utilize numa casa de banho.</b> Poderá provocar danos no dispositivo, choque elétrico ou incêndio.</li> </ul>
	<ul style="list-style-type: none"> <li>■ <b>Este aparelho pode ser utilizado por crianças com idade a partir dos 8 anos e por pessoas com capacidades físicas, sensoriais ou mentais reduzidas, ou sem experiência e conhecimentos, se forem supervisionadas ou tiverem recebido instruções relativamente à utilização do aparelho em segurança e compreendam os perigos envolvidos.</b></li> </ul>		<ul style="list-style-type: none"> <li>■ <b>Não faça você mesmo (utilizador) a instalação da interface Wi-Fi.</b> A instalação incorreta pode resultar em incêndio, choque elétrico ou ferimentos devido à queda da interface Wi-Fi. Consulte o revendedor onde adquiriu a interface Wi-Fi ou um técnico de instalação.</li> </ul>
	<ul style="list-style-type: none"> <li>■ <b>As crianças não devem brincar com o aparelho. A limpeza e manutenção pelo utilizador não devem ser realizadas por crianças sem supervisão.</b></li> </ul>		<ul style="list-style-type: none"> <li>■ <b>Se a interface Wi-Fi cair, ou o suporte ou cabo ficar danificado, desligue a ficha de alimentação ou o disjuntor.</b> Poderá provocar um incêndio ou choque elétrico. Neste caso, consulte o seu revendedor.</li> </ul>
	<ul style="list-style-type: none"> <li>■ <b>Não utilize a interface Wi-Fi próximo de equipamento médico elétrico ou de pessoas portadoras de um dispositivo médico como, por exemplo, um pacemaker cardíaco ou um cardioversor-desfibrilador implantável.</b> Poderá provocar um acidente devido a um mau funcionamento do equipamento ou dispositivo médico.</li> </ul>		<ul style="list-style-type: none"> <li>■ <b>No caso de uma situação anormal (como cheiro a queimado), interrompa o funcionamento da unidade interior e desligue a ficha de alimentação ou o disjuntor.</b> Manter o funcionamento numa situação anormal pode provocar uma avaria, um incêndio ou choque elétrico. Neste caso, consulte o seu revendedor.</li> </ul>

## Cuidado

(Um manuseamento incorreto pode ter consequências, incluindo ferimentos ou danos nas instalações.)



■ **Não monte a interface Wi-Fi num local ao qual as crianças consigam aceder.**  
Poderá provocar ferimentos.

■ **Não suba para umas escadas (ou semelhante) instáveis para montar ou limpar a interface Wi-Fi.**  
Poderá provocar ferimentos se cair.



■ **Não utilize a interface Wi-Fi próximo de outros dispositivos sem fios, micro-ondas, telefones sem fios ou aparelhos de fax.**  
Poderá provocar problemas de funcionamento.

## Observação

- Antes de iniciar a configuração da interface Wi-Fi, certifique-se de que o encaminhador (router) suporta a definição de encriptação WPA2-AES.
- O utilizador final deve ler e aceitar os termos e condições do serviço Wi-Fi antes de começar a utilizar esta interface Wi-Fi.
- Para concluir a ligação desta interface Wi-Fi ao serviço Wi-Fi pode ser necessário o encaminhador (router).
- Esta interface Wi-Fi não inicia a transmissão de dados operacionais a partir do sistema enquanto o utilizador final não se registar e aceitar os termos e condições do serviço Wi-Fi.
- Esta interface Wi-Fi não deve ser instalada e ligada a nenhum sistema Mitsubishi Electric concebido para fornecer arrefecimento e aquecimento crucial à aplicação.
- Registe as informações sobre o modelo e outros aspetos na secção “Setting information (Informações sobre configurações)” da última página do MANUAL DE INSTALAÇÃO quando configurar esta interface Wi-Fi.
- Antes de transferir ou eliminar a interface Wi-Fi, é necessário repor as configurações de fábrica.

## 2. Configuração

Para obter mais detalhes sobre os interruptores e os LED, consulte 2. Apresentação do produto no MANUAL DE INSTALAÇÃO.

### 2-1. Estado inicial

Ligue o disjuntor do aparelho de ar condicionado ou a unidade ATW. Depois de os indicadores LED entrarem no estado inicial mostrado à direita, é possível emparelhar a interface Wi-Fi com o encaminhador (router). Consulte a secção 3. Significado dos LED quando estes não entram no estado inicial.

Nota: Poderão ser necessários alguns minutos até entrar no estado inicial.

Estado inicial

ERR	Desligado
NET	Desligado
MODE	Desligado
UNIT	Intermitente

### 2-2. Selecionar um modo

A interface Wi-Fi tem de estar emparelhada com o encaminhador (router) para que seja possível efetuar comunicação entre a unidade interior e o MELCloud. Existem 3 métodos para emparelhar a interface Wi-Fi e o encaminhador (router):

- Modo WPS-PUSH
- Modo de ponto de acesso
- Modo WPS-PIN

O modo a ser configurado depende do fato de o seu encaminhador (router) possuir ou não o botão WPS. Utilize o modo de emparelhamento mais adequado ao seu sistema.

Consulte a tabela seguinte para configurar o modo de emparelhamento com o interruptor MODE (MODO).

Se substituir o encaminhador (router), configure novamente a interface Wi-Fi e o encaminhador (router) a partir de 2-2.

Com botão WPS	Sem botão WPS	
Modo WPS-PUSH	Modo de ponto de acesso	Modo WPS-PIN Consulte primeiro 2-5. para configurar o modo WPS-PIN.
Interruptor MODE (MODO), PUSH	Aceso durante 5 seg.	
LED MODE (MODO) (Laranja)	Piscar a cada segundo	
0 seg. 1 seg.	5 seg.	10 seg.
Ligado	Piscar a intervalos de 0,5 seg.	
Desligado	Liberte após 10 segundos.	
Liberte num intervalo de 1 a 5 segundos.	Liberte num intervalo de 5 a 10 segundos.	Liberte após 10 segundos.
O LED MODE (MODO) pisca a cada segundo.	O LED MODE (MODO) pisca a intervalos de 5 segundos.	O LED MODE (MODO) pisca a intervalos de 0,5 segundos.
Avance para 2-3.	Avance para 2-4.	Avance para 2-5.
Operação de cancelamento		
Prima o interruptor RESET (REPOR) durante 2 segundos para regressar ao estado inicial de 2-1.	Prima novamente o interruptor MODE (MODO) durante 5 a 10 segundos para regressar ao estado inicial de 2-1.	Prima o interruptor RESET (REPOR) durante 2 segundos para regressar ao estado inicial de 2-1.

### 2-3. Configuração no modo WPS-PUSH

1. Certifique-se de que a indicação do LED corresponde à apresentada em seguida.  
Prima o botão WPS do encaminhador (router) no intervalo de 2 minutos depois de a seleção do modo de 2-2. estar concluída.  
O modo WPS-PUSH irá regressar ao estado inicial de 2-1. se o botão WPS não for premido no intervalo de 2 minutos.

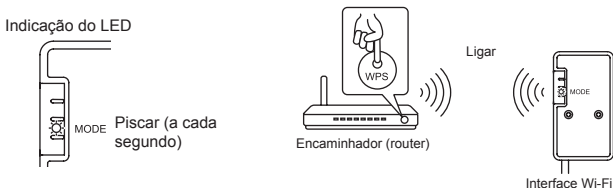

2. A indicação do LED corresponderá à apresentada em seguida quando a ligação entre o encaminhador (router) e a interface Wi-Fi estiver concluída e a ligação ao MELCloud for iniciada.  
Nota: Os indicadores LED irão regressar ao estado inicial de 2-1. se a ligação falhar.

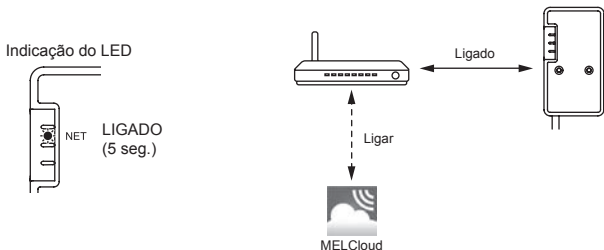

3. A indicação do LED corresponderá à apresentada em seguida quando a ligação estiver concluída.  
Nota: Poderão ser necessários alguns minutos até visualizar a indicação abaixo.

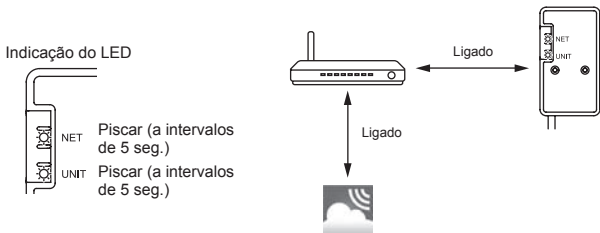

As principais causas de falha da WPS são as seguintes.

Distância de comunicação [entre a interface Wi-Fi e o encaminhador (router)], Configurações do encaminhador (router) (encriptação, autenticação, limite de ligações, etc.)

Para obter mais informações, consulte a secção 3. Significado dos LED na Resolução de problemas.



## 2-4. Configuração no modo de ponto de acesso

1. Certifique-se de que a indicação do LED corresponde à apresentada em seguida.  
No ecrã de configuração Wi-Fi do seu smartphone, selecione SSID e introduza a KEY (CHAVE), que estão impressos na etiqueta da interface Wi-Fi.

Notas:

- Poderá ser necessário algum tempo até visualizar a indicação abaixo.  
(Cerca de 30 segundos para o aparelho de ar condicionado e 60 segundos para a unidade ATW)
- Se o SSID não aparecer no seu smartphone, verifique a respetiva configuração Wi-Fi.
- Se o SSID aparecer no seu smartphone mas não conseguir estabelecer ligação com a interface Wi-Fi, introduza novamente a KEY (CHAVE).

Indicação do LED

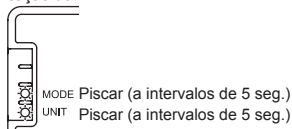

2. Digitalize o código de barras matricial existente na etiqueta da interface Wi-Fi ou escreva o URL (<http://192.168.11.1/network>) no browser web.

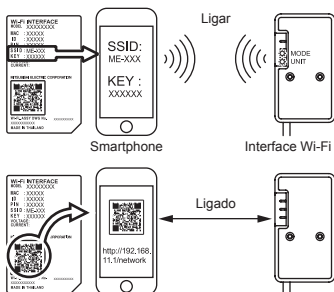

3. Na janela apresentada, selecione Dynamic (Dinâmico) em DHCP (\*1), introduza as informações do encaminhador (router) e clique no botão Submit (Submeter).

Notas:

- Se pretender utilizar Static (Estático), selecione esta opção em DHCP (\*1), introduza as informações do encaminhador (router) e clique no botão Submit (Submeter).
- À indicação do LED irá regressar ao estado inicial de 2-1. se a ligação falhar.

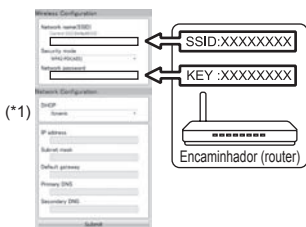

4. A indicação do LED corresponderá à apresentada em seguida quando a ligação estiver concluída.

Nota: Poderão ser necessários alguns minutos até visualizar a indicação abaixo.

(Se a indicação não mudar, prima o interruptor RESET (REPOR) durante mais de 10 segundos, por exemplo, 14 segundos, para repor a configuração de 2-1.)

Indicação do LED

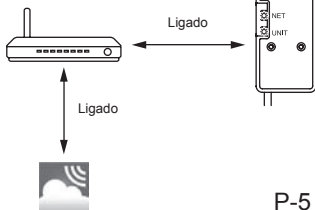
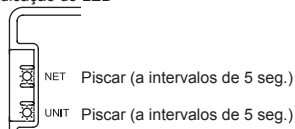

## 2-5. Configuração do modo WPS-PIN

1. Antes de utilizar o modo WPS-PIN, é necessário configurar o código PIN da interface Wi-Fi no encaminhador (router). Consulte o manual do encaminhador (router) para saber como introduzir o PIN.
2. Prima o interruptor MODE (MODO) durante mais de 10 segundos e liberte-o para configurar o modo WPS-PIN.
3. Os LED NET (REDE) e UNIT (UNIDADE) piscam (a intervalos de 5 seg.) quando a ligação estiver concluída.

Notas:

- Certifique-se de que o encaminhador (router) suporta o modo WPS-PIN. Nem todos os encaminhadores (routers) suportam o modo WPS-PIN.
- Prima o interruptor RESET (REPOR) durante 2 segundos para repor a interface Wi-Fi se a indicação do LED não mudar após 5 minutos.



## 3. Significado dos LED

☀ : Ligado   ○ : Desligado   ⚡ : Intermitente

### • Inicialização do software

Descrição	ERR (Laranja)	NET (Verde)	MODE (Laranja)	UNIT (Verde)
Atualização do firmware	○	☀	☀	○
Transferência do firmware	○	⚡ (a cada segundo)	⚡ (a cada segundo)	○
Reposição das configurações de fábrica	○	○	☀	☀

### • Configuração sem fios

Descrição	ERR (Laranja)	NET (Verde)	MODE (Laranja)	UNIT (Verde)
Modo de ponto de acesso ativado	○	○	⚡ (a intervalos de 5 seg.)	⚡ (a intervalos de 5 seg.)
Modo WPS-PUSH ativado	○	○	⚡ (a cada segundo)	○
Modo WPS-PIN ativado	○	○	⚡ (a intervalos de 0,5 seg.)	○
Processo de emparelhamento através de WPS concluído	○	☀ (5 seg.)	○	○
Processo de emparelhamento através de WPS falhou	☀ (5 seg.)	○	○	○

### • Ligação ao MELCloud em curso

Descrição	ERR (Laranja)	NET (Verde)	MODE (Laranja)	UNIT (Verde)
Em comunicação com o MELCloud e a inicializar comunicação com a unidade interior	○	⚡ (*1)	○	☀
Em comunicação com o MELCloud e em comunicação com a unidade interior	○	⚡ (*1)	○	⚡ (a intervalos de 5 seg.)

(\*1) Detalhes do intervalo de intermitência

- A intervalos de 0,5 seg.: A procurar o MELCloud.
- A cada segundo: A registar as informações da interface Wi-Fi no MELCloud.
- A intervalos de 5 seg.: Em comunicação com o MELCloud.

## Resolução de problemas

☀ : Ligado   ○ : Desligado   ⚙ : Intermitente

Descrição	ERR (Laranja)	NET (Verde)	MODE (Laranja)	UNIT (Verde)
Ligação ao MELCloud estabelecida e ligação à unidade interior falhou	○	☀	○	○
Ligação ao encaminhador (router) falhou e ligação à unidade interior estabelecida	○	○ (*3)	○	☀
Ligação ao encaminhador (router) falhou e a inicializar ligação à unidade interior	○	○ (*3)	○	☀
Ligação ao encaminhador (router) falhou e ligação à unidade interior falhou	○	○ (*3)	○	○
Ligação ao MELCloud falhou e ligação à unidade interior estabelecida	☀ (*2)	☀	○	☀
Ligação ao MELCloud falhou e a inicializar ligação à unidade interior	☀ (*2)	☀	○	☀
Ligação ao MELCloud falhou e ligação à unidade interior falhou	☀ (*2)	☀	○	○

### (\*2) Detalhes do intervalo de intermitência

- A intervalos de 0,5 seg.: Configuração do endereço de IP é inválida.  
Verifique as configurações DHCP do encaminhador (router) ou as configurações do endereço de IP da interface Wi-Fi.  
Se ambas as configurações estiverem corretas mas o problema persistir, prima o interruptor RESET (REPOR) durante mais de 10 segundos para repor a configuração de 2-1.
- A cada segundo: A configuração do DNS é inválida.  
Verifique as configurações DNS do encaminhador (router) ou as configurações do endereço de DNS da interface Wi-Fi.
- Duas vezes a cada 5 seg.: Não ligado ao MELCloud.  
Verifique se o encaminhador (router) está ligado à Internet.
- Uma vez a cada 5 seg.: A comunicação com o MELCloud não é adequada.  
Prima o interruptor RESET (REPOR) durante 2 segundos.

### (\*3) Detalhes quando o LED NET (REDE) está DESLIGADO

A interface Wi-Fi falhou na ligação ao encaminhador (router).

Verifique o seguinte e emparelhe a interface Wi-Fi e o encaminhador (router) de acordo com a secção 2-2. Selecionar um modo.

- Certifique-se de que a distância de comunicação entre a interface Wi-Fi e o encaminhador (router) não é muito grande.
- Certifique-se de que o encaminhador (router) utiliza a encriptação WPA2-AES.
- Certifique-se de que o número de dispositivos ligados ao encaminhador (router) não excede o limite.

Para obter a Declaração de Conformidade e o Manual do Utilizador do MELCloud, acesse ao site Web indicado em seguida.  
<http://www.melcloud.com/Support>





# Indholdsfortegnelse

1. Sikkerhedsforanstaltninger .....	1
2. Opsætning .....	3
3. LED-mønstre .....	6

## 1. Sikkerhedsforanstaltninger



- Læs alle sikkerhedsanvisninger, før du bruger Wi-Fi-interfaceset.
- Denne manual indeholder vigtige sikkerhedsoplysninger. Sørg for at følge instruktionerne.

■ De anvendte symbols betydning i denne manual

	Må ikke gøres.
	Berør aldrig med våde hænder.
	Sprøjt aldrig vand på enheden.
	Følg vejledningen.
	Husk at tage netstikket ud af stikkontakten.



### Advarsel

(Forkert håndtering kan have alvorlige konsekvenser, herunder alvorlig personskade eller dødsfald).

	■ <b>Adskil, modificér eller reparér ikke interfaceset på egen hånd (bruger).</b> Dette kan medføre elektrisk stød, brand eller personskade.		■ <b>Wi-Fi-interfaceset må ikke installeres i nærheden af automatiske styreenheder, som f.eks. automatiske døre eller brandalarmer.</b> Dette kan medføre ulykker pga. fejlfunktion.
	■ <b>Dette apparat er ikke beregnet til anvendelse af personer (herunder børn) med nedsatte fysiske, sensoriske eller mentale evner eller manglende erfaring og viden, medmindre det sker under overvågning eller efter vejledning i anvendelsen af apparatet af en person, der er ansvarlig for deres sikkerhed.</b>		■ <b>Berør ikke Wi-Fi-interfaceset med våde hænder.</b> Dette kan medføre beskadigelse af enheden, elektrisk stød eller brand.
	■ <b>Børn skal overvåges for at sikre, at de ikke leger med apparaterne.</b>	■ <b>Sprøjt ikke vand på Wi-Fi-interfaceset og anvend det ikke i et badeværelse.</b> Dette kan medføre beskadigelse af enheden, elektrisk stød eller brand.	
	■ <b>Dette apparat kan bruges af børn på 8 år og derover samt personer med nedsatte fysiske, sensoriske eller mentale evner eller manglende erfaring og viden, hvis det sker under overvågning eller efter vejledning i sikker brug af apparatet og hvis de forstår de medfølgende risici.</b>	■ <b>Wi-Fi-interfaceset må ikke installeres på egen hånd (bruger).</b> Forkert installation kan medføre brand, elektrisk stød eller personskade, hvis Wi-Fi-interfaceset falder ned. Henvend dig til forhandleren, hvor du købte Wi-Fi-interfaceset eller en autoriseret installatør.	
	■ <b>Børn må ikke lege med apparatet. Rengøring og brugervedligeholdelse må ikke foretages af børn uden overvågning.</b>		■ <b>Hvis Wi-Fi-interfaceset tabes eller holderen eller kablet beskadiges, skal strømforsyningsstikket tages ud af stikkontakten eller afbryderen sættes på OFF.</b> Dette kan medføre brand eller elektrisk stød. Henvend dig i så tilfælde til forhandleren.
	■ <b>Wi-Fi-interfaceset må ikke anvendes i nærheden af medicinsk, elektrisk udstyr eller personer med medicinske enheder, som f.eks. en pacemaker eller implanteret defibrillator.</b> Dette kan medføre en ulykke pga. fejlfunktion i det medicinske udstyr.		■ <b>I tilfælde af en unormal tilstand (f.eks. en brændt lugt) skal indendørsenheden stoppes, strømforsyningsstikket tages ud af stikkontakten eller afbryderen sættes på OFF.</b> Fortsat drift under unormale forhold kan forårsage fejlfunktion, brand eller elektrisk stød. Henvend dig i dette tilfælde til din forhandler.

## Forsigtig

(Forkert håndtering kan have følger, der omfatter person- eller bygningskade).

	<ul style="list-style-type: none"><li>■ <b>Wi-Fi-interfacet må ikke monteres inden for børns rækkevidde.</b> Dette kan medføre personskade.</li></ul>		<ul style="list-style-type: none"><li>■ <b>Brug ikke Wi-Fi-interfacet i nærheden af andre trådløse enheder, mikrobølgeovne, trådløse telefoner eller faxmaskiner.</b> Dette kan medføre fejlfunktion.</li></ul>
	<ul style="list-style-type: none"><li>■ <b>Træd ikke op på en ustabil trappestige for at opsætte eller rengøre Wi-Fi-interfacet.</b> Dette kan medføre personskade, hvis du falder ned.</li></ul>		

## Bemærk

- Kontroller, at routeren understøtter WPA2-AES-krypteringsindstillingen, før dette Wi-Fi-interface tilsluttes.
- Slutbrugeren skal læse og godkende Wi-Fi-tjenestens betingelser og vilkår, før Wi-Fi-interfacet anvendes.
- Routeren kan være nødvendig for at udføre tilslutningen af dette Wi-Fi-interface til Wi-Fi-tjenesten.
- Wi-Fi-interfacet begynder ikke at transmittere driftsdata fra systemet, før slutbrugeren registrerer sig og godkender Wi-Fi-tjenestens betingelser og vilkår.
- Dette Wi-Fi-interface må ikke installeres og tilsluttes et Mitsubishi Electric-system, som har til formål at levere applikationskritisk afkøling eller opvarmning.
- Notér modeloplysninger osv. under "Setting information (Indstillingsoplysninger)" på den sidste side i denne INSTALLATIONSMANUAL, når du installerer dette Wi-Fi-interface.
- Før videregivelse eller bortskaffelse af Wi-Fi-interfacet skal det nulstilles til fabriksstandard.

## 2. Opsætning

Du kan få flere oplysninger om kontakter og LED'er under 2. Produktbeskrivelse i INSTALLATIONSMANUALEN.

### 2-1. Begyndelsesstatus

Tænd afbryderen på klimateanlægget eller ATW-enheden.

Når LED-visningen skifter til begyndelsesstatus som vist til højre, kan Wi-Fi-interfacet parres med routeren.

Se 3. LED-mønster, når LED-visningen ikke skifter til begyndelsesstatus.

Bemærk: Der kan gå et par minutter, før den begyndelsesstatussen træder i kraft.

Begyndelsesstatus

ERR	SLUKKET
NET	SLUKKET
MODE	SLUKKET
UNIT	Blinker

### 2-2. Valg af tilstand

Wi-Fi-interfacet skal parres med routeren, før kommunikation mellem indendørsenheden og MELCloud kan begynde. Wi-Fi-interfacet kan parres med routeren på 3 måder:

- WPS-PUSH-tilstand
- Adgangspunkttilstand
- WPS-PIN-tilstand

Den tilstand, der skal indstilles, afhænger af, om din router har WPS-knappen.

Brug den parringstilstand, der egner sig bedst til dit system.

Følg tabellen herunder for at indstille parringstilstanden med MODE-kontakten.

Konfigurer Wi-Fi-interfacet og routeren igen fra 2-2., når routeren er udskiftet.

Med WPS-knap	Uden WPS-knap	
WPS-PUSH-tilstand	Adgangspunkttilstand	WPS-PIN-tilstand <small>Se først 2-5, vedrørende opsætningen af WPS-PIN-tilstand.</small>
<p>MODE-kontakt TRYK</p> <p>LED for MODE (Orange)</p> <p>0 sek. 1 sek. 5 sek.</p> <p>Blink hvert sekund</p> <p>Slip inden for 1-5 sekunder.</p> <p>LED for MODE blinker hvert sekund.</p> <p>Fortsæt til 2-3.</p>	<p>Lyser i 5 sek.</p> <p>Slip inden for 5-10 sekunder.</p> <p>LED for MODE blinker hvert 5. sekund.</p> <p>Fortsæt til 2-4.</p>	<p>10 sek.</p> <p>Blink hver 0,5 sek.</p> <p>Slip efter 10 sekunder.</p> <p>LED for MODE blinker hver 0,5 sekunder.</p> <p>Fortsæt til 2-5.</p>
Annullering af drift		
Tryk på RESET-kontakten i 2 sekunder for at vende tilbage til begyndelsesstatus i 2-1.	Tryk igen på MODE-kontakten i 5-10 sekunder for at vende tilbage til begyndelsesstatus i 2-1.	Tryk på RESET-kontakten i 2 sekunder for at vende tilbage til begyndelsesstatus i 2-1.

## 2-3. Opsætning i WPS-PUSH-tilstand

1. Sørg for, at LED-visningen ser ud som vist nedenfor.

Tryk på WPS-knappen på routeren inden for 2 minutter efter valg af tilstand i 2.2. WPS-PUSH-tilstanden vender tilbage til begyndelsesstatus i 2-1., hvis der ikke trykkes på WPS-knappen inden for 2 minutter.

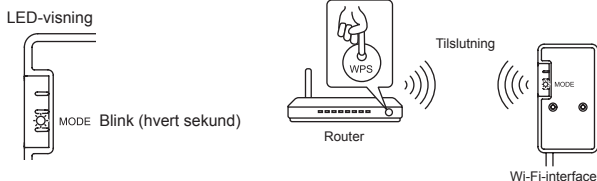

2. LED-visningen ser ud som vist nedenfor, når tilslutningen mellem routeren og Wi-Fi-interfacet er gennemført, og tilslutningen til MELCloud påbegyndes.

Bemærk: LED-visning vender tilbage til begyndelsesstatus i 2-1., hvis tilslutningen mislykkes.

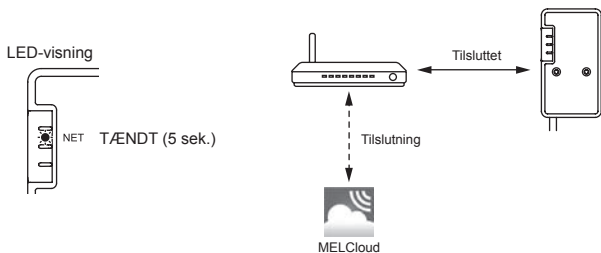

3. LED-visningen ser ud som vist nedenfor, når tilslutningen er gennemført.

Bemærk: Der kan gå flere minutter, før nedenstående visning kommer frem.

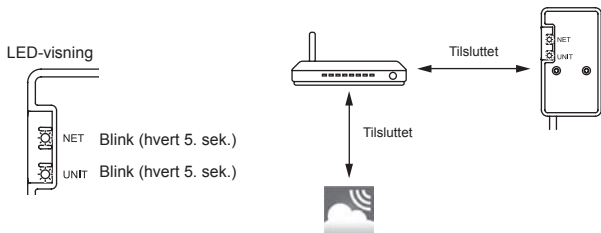

Følgende er de vigtigste årsager til, at WPS mislykkes.

Kommunikationsafstand (fra Wi-Fi-interfacet til routeren), indstillinger på routeren (kryptering, godkendelse, begrænsning af forbindelser osv.)

Se Fejlfinding under 3. LED-mønster for at få yderligere oplysninger.

## 2-4. Opsætning i adgangspunkttilstand

1. Sørg for, at LED-visningen ser ud som vist nedenfor.

Vælg SSID på Wi-Fi-indstillingsskærmen på din smartphone, og indtast den NØGLE, der er trykt på mærkaten på Wi-Fi-interfaceset.

Bemærk:

- Der kan gå noget tid, før nedenstående visning kommer frem.  
(Ca. 30 sekunder for klimaanlæg og 60 sekunder for ATW)
- Kontrollér din smartphones Wi-Fi-indstilling, hvis SSID ikke vises på den.
- Indtast NØGLEN igen, hvis SSID vises på din smartphone, men den ikke kan oprette forbindelse til Wi-Fi-interfaceset.

LED-visning

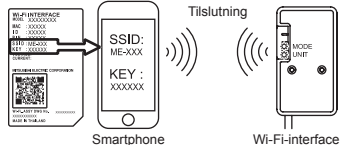
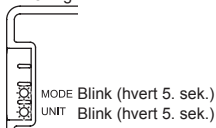

2. Scan matrixstregkoden fra mærkaten på Wi-Fi-interfaceset, eller skriv URL'en (<http://192.168.11.1/network>) i webbrowseren.

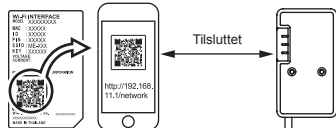

3. Når DHCP (\*1) er dynamisk, skal du indtaste routeroplysningerne og dernæst klikke på Send-knappen.

Bemærk:

- Når DHCP (\*1) er statisk, skal du indtaste router- og netværksoplysningerne og dernæst klikke på Send-knappen.
- LED-visningen vender tilbage til begyndelsesstatussen i 2-1., hvis tilslutningen mislykkes.

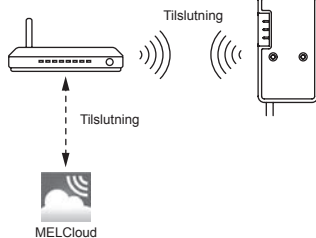
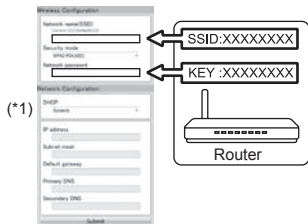

4. LED-visningen ser ud som vist nedenfor, når tilslutningen er gennemført.

Bemærk: Der kan gå flere minutter, før nedenstående visning kommer frem.

(Hvis visningen ikke ændres, skal du trykke på RESET-kontakten i mere end 10 sekunder, f.eks. 14 sekunder, for at begynde forfra med opsætningen fra 2-1.)

LED-visning

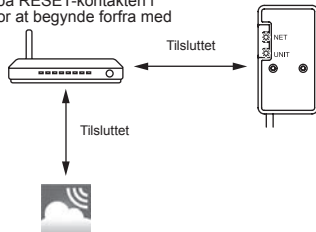



## 2-5. Opsætning af WPS-PIN-tilstand

1. Før du bruger WPS-PIN-tilstand, skal Wi-Fi-interfaces PIN-kode indstilles i routeren. Se vejledningen til routeren vedrørende indtastning af PIN-koden.
2. Tryk på MODE-kontakten i mere end 10 sekunder, og slip den for at indstille WPS-PIN-tilstand.
3. LED'erne for NET og UNIT blinker (hvert 5. sek.), når tilslutningen er gennemført.

Bemærk:

- Kontrollér, at routeren understøtter WPS-PIN-tilstand.  
Ikke alle routere understøtter WPS-PIN-tilstand.
- Tryk på RESET-kontakten i 2 sekunder for at nulstille Wi-Fi-interfaceset, hvis LED-visningen ikke ændres efter 5 minutter.



## 3. LED-mønster

☀ : TÆNDT      ○ : SLUKKET      ☀ : Blinker

• Initialisering af software				
Beskrivelse	ERR (Orange)	NET (Grøn)	MODE (Orange)	UNIT (Grøn)
Opdatering af firmware	○	☀	☀	○
Download af firmware	○	☀ (hvert sekund)	☀ (hvert sekund)	○
Nulstil til fabriksstandard	○	○	☀	☀
• Trådløs indstilling				
Beskrivelse	ERR (Orange)	NET (Grøn)	MODE (Orange)	UNIT (Grøn)
Adgangspunkttilstand aktiveret	○	○	☀ (hvert 5. sek.)	☀ (hvert 5. sek.)
WPS-PUSH-tilstand aktiveret	○	○	☀ (hvert sekund)	○
WPS-PIN-tilstand aktiveret	○	○	☀ (hver 0,5 sek.)	○
Parringsproces via WPS gennemført	○	☀ (5 sek.)	○	○
Parringsproces via WPS mislykkedes	☀ (5 sek.)	○	○	○
• Tilslutning til MELCloud i gang				
Beskrivelse	ERR (Orange)	NET (Grøn)	MODE (Orange)	UNIT (Grøn)
Kommunikerer med MELCloud, og kommunikation med indendørsenhed er ved at starte	○	☀ (*1)	○	☀
Kommunikerer MELCloud og kommunikerer med indendørsenheden	○	☀ (*1)	○	☀ (hvert 5. sek.)

(\*1) Oplysninger om blinkende interval

- Hver 0,5 sek.: Søger efter MELCloud.
- Hvert sekund: Registrerer oplysningerne fra Wi-Fi-interfaceset i MELCloud.
- Hvert 5. sek.: Kommunikerer med MELCloud.

## Fejlfinding

☀ : TÆNDT

○ : SLUKKET

☀ : Blinker

Beskrivelse	ERR (Orange)	NET (Grøn)	MODE (Orange)	UNIT (Grøn)
Forbindelse til MELCloud etableret, og forbindelse til indendørsenhed mislykket	○	☀	○	○
Forbindelse til routeren mislykket, og forbindelse til indendørsenhed etableret	○	○ (*3)	○	☀
Forbindelse til routeren mislykket, og forbindelse til indendørsenheden er ved at starte	○	○ (*3)	○	☀
Forbindelse til routeren mislykket, og forbindelse til indendørsenhed mislykket	○	○ (*3)	○	○
Forbindelse til MELCloud mislykket, og forbindelse til indendørsenheden etableret	☀ (*2)	☀	○	☀
Forbindelse til MELCloud mislykket, og forbindelse til indendørsenheden er ved at starte	☀ (*2)	☀	○	☀
Forbindelse til MELCloud mislykket, og forbindelse til indendørsenhed mislykket	☀ (*2)	☀	○	○

### (\*2) Oplysninger om blinkende interval

- Hver 0,5 sek.: Indstillingen af IP-adresse er ugyldig.  
Kontrollér routerens DHCP-indstillinger eller indstillingerne for Wi-Fi-interfacets IP-adresse.  
Hvis problemet fortsætter, selvom begge indstillinger er korrekte, skal du trykke på RESET-kontakten i mere end 10 sekunder for at begynde forfra med opsætningen fra 2-1.
- Hvert sekund: DNS-indstillingen er ugyldig.  
Kontrollér routerens DNS-indstillinger eller indstillingerne for Wi-Fi-interfacets DNS-adresse.
- To gange hvert 5. sekund: Ikke forbundet til MELCloud.  
Kontrollér, at routeren er forbundet til internettet.
- Én gang hvert 5. sekund: Kommunikerer ikke korrekt med MELCloud.  
Tryk på RESET-kontakten i 2 sekunder.

### (\*3) Oplysninger, hvis LED-visningen for NET er SLUKKET

Det lykkedes ikke for Wi-Fi-interfacet at oprette forbindelse til routeren.

Kontrollér følgende, og par Wi-Fi-interfacet og routeren ifølge 2-2. Valg af tilstand.

- Kontrollér, at kommunikationsafstanden ikke er for stor mellem Wi-Fi-interfacet og routeren.
- Kontrollér, at routeren bruger WPA2-AES-kryptering.
- Kontrollér, at der ikke er sluttet for mange enheder til routeren i forhold til dens begrænsning.

Overensstemmelseserklæringen og brugervejledningen til MELCloud findes ved at gå ind på hjemmesiden herunder.  
<http://www.melcloud.com/Support>

1. Säkerhetsföreskrifter.....	1
2. Ställa in.....	3
3. LED-mönster.....	6

## 1. Säkerhetsföreskrifter

- Läs alla säkerhetsinstruktioner innan du använder Wi-Fi-gränssnittet.
- Den här manualen innehåller viktig säkerhetsinformation. Följ alla instruktioner.

■ Symbolerna som används i denna handbok och deras betydelse

	Gör ej.
	Vidrör aldrig med våta händer.
	Stänk aldrig vatten på enheten.
	Följ instruktionerna.
	Se till att du drar ut nätsladden ur vägguttaget.

## Varning



(Felaktig hantering kan få allvariga påföljder, däribland allvarig personskada eller dödsfall.)

	<ul style="list-style-type: none"> <li>■ <b>Demontera, modifiera eller reparerar inte på egen hand (kunden).</b> Det kan orsaka elstötar, brand eller personskada.</li> </ul>		<ul style="list-style-type: none"> <li>■ <b>Installera inte Wi-Fi-gränssnittet nära automatiska styrenheter som automatiska dörrar eller brandlarm.</b> Det kan resultera i olyckor pga. funktionsstörningar.</li> </ul>
	<ul style="list-style-type: none"> <li>■ <b>Den här apparaten är inte ämnad att användas av personer (inklusive barn) med reducerad fysisk, sensorisk eller mental kapacitet, eller med bristande erfarenhet och kunskap, om de inte är under uppsikt eller har fått instruktioner angående användandet av den här apparaten av en person som är ansvarig för deras säkerhet.</b></li> </ul>		<ul style="list-style-type: none"> <li>■ <b>Vidrör inte Wi-Fi-gränssnittet med våta händer.</b> Det kan orsaka skada på enheten, elstötar eller brand.</li> </ul>
	<ul style="list-style-type: none"> <li>■ <b>Barn bör vara under uppsikt för att säkerställa att de inte leker med apparaterna.</b></li> </ul>		<ul style="list-style-type: none"> <li>■ <b>Stänk inte vatten på Wi-Fi-gränssnittet och använd det inte i ett badrum.</b> Det kan orsaka skada på enheten, elstötar eller brand.</li> </ul>
	<ul style="list-style-type: none"> <li>■ <b>Apparaten kan användas av barn från 8 år och uppåt och av personer med fysiska, sensoriska eller mentala funktionshinder eller personer som saknar vana och kunskaper om det sker under överinseende eller om de instruerats i hur apparaten används på ett säkert sätt och har förstått de risker som detta bruk medför.</b></li> </ul>		<ul style="list-style-type: none"> <li>■ <b>Installera inte Wi-Fi-gränssnittet själv (kunden).</b> Felaktig installation kan resultera i brand, elstötar, eller personskada till följd av att Wi-Fi-gränssnittet faller ner. Rådfråga den återförsäljare som du köpte Wi-Fi-gränssnittet av eller en yrkesmässig installatör.</li> </ul>
	<ul style="list-style-type: none"> <li>■ <b>Barn får inte leka med apparaten. Rengöring och användarunderhåll får inte utföras av barn om de inte hålls under uppsikt.</b></li> </ul>		<ul style="list-style-type: none"> <li>■ <b>Om Wi-Fi-gränssnittet tappas, eller hållaren eller kabeln skadas, ska du dra ur nätsladden eller slå FRÅN strömbrytaren.</b> Det kan orsaka brand eller elektriska stötar. Kontakta din återförsäljare om detta inträffar.</li> </ul>
	<ul style="list-style-type: none"> <li>■ <b>Använd inte Wi-Fi-gränssnittet nära elektrisk medicinsk utrustning eller personer som har någon medicinsk apparat, som t.ex. en pacemaker eller en ICD (implanterbar defibrillator).</b> Det kan resultera i en olycka pga. funktionsstörningar i den medicinska utrustningen eller apparaten.</li> </ul>		<ul style="list-style-type: none"> <li>■ <b>Vid onormala omständigheter (exempelvis om det luktar bränt), stoppa inomhusenheten och dra ut nätsladden eller slå FRÅN strömbrytaren.</b> Fortsatt drift vid onormala omständigheter kan ge upphov till funktionsstörning, brand eller elektriska stötar. Kontakta din återförsäljare om detta inträffar.</li> </ul>

MS

## Försiktighet

(Felaktig hantering kan få påföljder, däribland personskada eller skada på byggnaden.)

	<ul style="list-style-type: none"><li>■ <b>Montera inte Wi-Fi-gränssnittet där barn kan nå det.</b> Det kan orsaka personskador.</li></ul>		<ul style="list-style-type: none"><li>■ <b>Använd inte Wi-Fi-gränssnittet nära andra trådlösa enheter, mikrovågsugnar, trådlösa telefoner, eller telefaxmaskiner.</b> Det kan orsaka funktionsstörningar.</li></ul>
	<ul style="list-style-type: none"><li>■ <b>Kliv inte på en instabil köksstege för att ställa in eller rengöra Wi-Fi-gränssnittet.</b> Du kan skadas om du ramlar.</li></ul>		

## Obs

- Kontrollera att routern har stöd för WPA2-AES-inställningen för kryptering innan du börjar installera Wi-Fi-gränssnittet.
- Slut användaren skall läsa och godkänna villkoren för Wi-Fi-tjänsten innan Wi-Fi-gränssnittet börjar användas.
- För att slutföra anslutningen av detta Wi-Fi-gränssnitt till Wi-Fi-tjänsten kan Routern behövas.
- Detta Wi-Fi-gränssnitt påbörjar inte överföring av några användningsdata från systemet förrän slut användaren registrerar och godkänner villkoren för Wi-Fi-tjänsten.
- Detta Wi-Fi-gränssnitt får inte installeras eller anslutas till något Mitsubishi Electric-system som är ämnat att förse någon applikation med nödvändig uppvärmning eller kylning.
- Skriv ner modellinformationen och mer i "Setting information (Inställningsinformation)" på den sista sidan i INSTALLATIONSMANUAL när du ställer in detta Wi-Fi-gränssnitt.
- Innan du överlåter eller gör dig av med Wi-Fi-gränssnittet måste det återställas till fabriksinställningarna.

## 2. Ställa in

För information om växlar och LED-lampor, se 2. Produktintroduktion i INSTALLATIONS MANUAL.

### 2-1. Utgångsstatus

Slå på luftkonditioneringens eller ATW-enhetens strömbrytare.  
Efter att LED-indikationen gått till utgångsstatusen som visas till höger kan Wi-Fi-gränssnittet kopplas ihop med routern.

Se 3. LED-mönster när LED-indikationen inte går till ursprungsstatusen.

Obs: Det kan ta några minuter att gå till ursprungsstatusen.

Utgångsstatus

ERR	AV
NET	AV
MODE	AV
UNIT	Blinkar

### 2-2. Välja ett läge

Wi-Fi-gränssnittet måste kopplas ihop med routern för att kommunikation mellan inomhusenheten och MELCloud ska starta. Det finns 3 metoder för att koppla ihop Wi-Fi-gränssnittet med routern:

- WPS-PUSH-läge
- Åtkomstpunktläge
- WPS-PIN-läge

Läget som ska ställas in beror på om din router har WPS-knappen.

Använd det ihopkopplingsläge som passar bäst för ditt system.

Följ tabellen nedan för att ställa in ihopkopplingsläget med MODE-växeln.

Ställ in Wi-Fi-gränssnittet och routern igen från 2-2. om routern har bytts ut.

Med WPS-knapp	Utan WPS-knapp	
WPS-PUSH-läge	Åtkomstpunktläge	WPS-PIN-läge <small>Se 2-5. först för att ställa in WPS-PIN-läge.</small>
<p>MODE-växel TRYCK</p> <p>0 sek 1 sek 5 sek</p> <p>MODE-LED (Orange)</p> <p>Blinkning varje sekund</p> <p>Släpp inom 1 till 5 sekunder.</p> <p>MODE-LED blinkar varje sekund.</p> <p>Fortsätt till 2-3.</p>	<p>Tänd i 5 sek</p> <p>Släpp inom 5 till 10 sekunder.</p> <p>MODE-LED blinkar var 5:e sekund.</p> <p>Fortsätt till 2-4.</p>	<p>10 sek</p> <p>Blinkar var 0,5:e sekund</p> <p>Släpp efter 10 sekunder.</p> <p>MODE-LED blinkar var 0,5:e sekund.</p> <p>Fortsätt till 2-5.</p>
Avbryt drift		
Tryck in RESET-växeln i 2 sekunder för att återgå till ursprungsstatusen i 2-1.	Tryck in MODE-växeln igen i 5 till 10 sekunder för att återgå till ursprungsstatusen i 2-1.	Tryck in RESET-växeln i 2 sekunder för att återgå till ursprungsstatusen i 2-1.

## 2-3. Ställa in i WPS-PUSH-läge

1. Kontrollera att LED-indikeringen visas som nedan.

Tryck in routerns WPS-knapp inom 2 minuter efter valet av läge i 2-2. har slutförts. WPS-PUSH-läget återgår till ursprungsstatusen i 2-1. om WPS-knappen inte trycks ner under 2 minuter.

LED-indikering

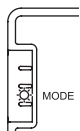

MODE Blinkar (varje sekund)

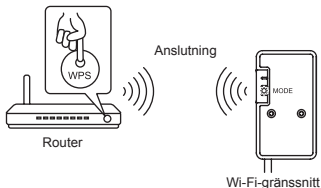

2. LED-indikeringen visas som nedan när anslutningen mellan routern och Wi-Fi-gränssnittet är upprättad och anslutningen till MELCloud startar.

Obs: LED-indikationen återgår till ursprungsstatusen i 2-1. om anslutningen misslyckas.

LED-indikering

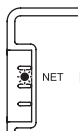

NET PÅ (5 sek)

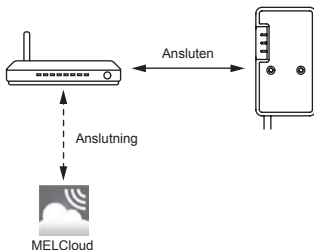

3. LED-indikeringen visas som nedan när anslutningen är klar.

Obs: Det kan ta flera minuter innan nedanstående indikering visas.

LED-indikering

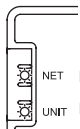

NET Blinkar (var 5:e sek)

UNIT Blinkar (var 5:e sek)

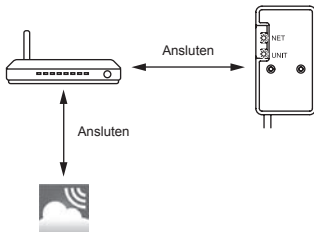

Huvudanledningar till att WPS misslyckades är följande.

Kommunikationsavstånd (från Wi-Fi-gränssnittet till routern), routerinställningar (kryptering, autentisering, begränsning för anslutningar, osv.)

Mer information finns i Felsökning i 3. LED-mönster.

## 2-4. Ställa in i åtkomstpunktläge

1. Kontrollera att LED-indikeringen visas som nedan.

På Wi-Fi-inställningsskärmen på din smartphone väljer du SSID och anger KEY (NYCKEL), som finns tryckt på Wi-Fi-gränssnittets etikett.

Obs:

- Det kan ta tid innan indikeringen nedan visas.  
(Cirka 30 sekunder för luftkonditioneringen, 60 sekunder för ATW-enheten)
- Kolla din smartphones Wi-Fi-inställning om SSID inte visas på den.
- Ange KEY (NYCKEL) igen om din smartphone visar SSID men inte kan ansluta till Wi-Fi-gränssnittet.

LED-indikering

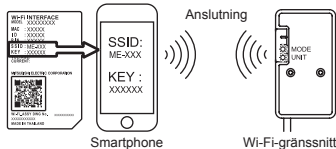
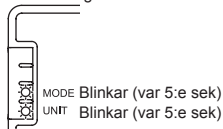

2. Skanna matriskoden på Wi-Fi-gränssnittets etikett eller ange URL:en <http://192.168.11.1/network> i webbläsaren.

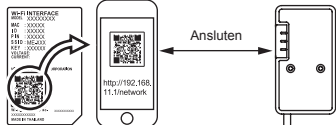

3. I det fönster som visas väljer du Dynamic i DHCP (\*1) och anger informationen för routern. Tryck därefter på knappen Submit.

Obs:

- Om du vill välja Static väljer du Static i DHCP (\*1) och anger informationen för routern och nätverket. Tryck därefter på knappen Submit.
- LED-indikeringen återgår till ursprungsstatusen i 2-1. om anslutningen misslyckas.

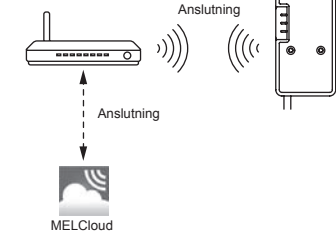
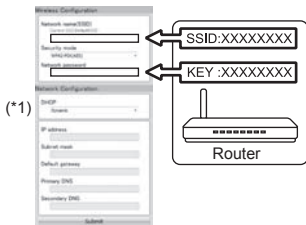

4. LED-indikeringen visas som nedan när anslutningen är klar.

Obs: Det kan ta flera minuter innan nedanstående indikering visas.

(Om indikeringen inte ändras trycker du på RESET under minst 10 sekunder, t.ex. 14 sekunder, för att starta om inställningen från 2-1.)

LED-indikering

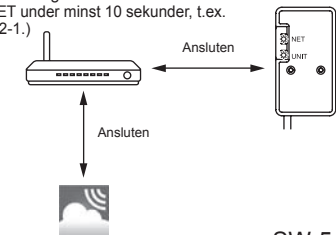

## 2.5. Ställa in WPS-PIN-läge

1. Innan du använder WPS-PIN-läge behöver Wi-Fi-gränssnittets PIN-kod ställas in på routern. Se routerns manual för att ange PIN-koden.
2. Tryck in MODE-växeln i mer än 10 sekunder och släpp sedan för att ställa in WPS-PIN-läge.
3. NET- och UNIT-LED blinkar (var 5:e sek) när anslutningen är upprättad.

Obs:

- Se till så att routern stöder WPS-PIN-läge.
- Alla routrar stöder inte WPS-PIN-läge.
- Tryck in RESET-växeln i 2 sekunder för att återställa Wi-Fi-gränssnittet om LED-indikeringen inte ändras efter 5 minuter.



## 3. LED-mönster

☀ : PÅ    ○ : AV    ⚙ : Blinkar

• Programvaruinitialering				
Beskrivning	ERR (Orange)	NET (Grön)	MODE (Orange)	UNIT (Grön)
Uppdatering av fast programvara	○	☀	☀	○
Nedladdning av fast programvara	○	⚙ (varje sekund)	⚙ (varje sekund)	○
Återställ till fabriksinställningarna	○	○	☀	☀
• Trådlös inställning				
Beskrivning	ERR (Orange)	NET (Grön)	MODE (Orange)	UNIT (Grön)
Åtkomstpunktläge aktiverat	○	○	⚙ (var 5:e sekund)	⚙ (var 5:e sekund)
WPS-PUSH-läge aktiverat	○	○	⚙ (varje sekund)	○
WPS-PIN-läge aktiverat	○	○	⚙ (var 0,5:e sekund)	○
Ihopkopplingsprocess via WPS slutförd	○	☀ (5 sek)	○	○
Ihopkopplingsprocess via WPS misslyckades	☀ (5 sek)	○	○	○
• Anslutning till MELCloud pågår				
Beskrivning	ERR (Orange)	NET (Grön)	MODE (Orange)	UNIT (Grön)
Kommunicerar med MELCloud, och startar upp inomhusenhetskommunikation	○	⚙ (*1)	○	☀
Kommunicerar med MELCloud, och kommunicerar med inomhusenhet	○	⚙ (*1)	○	⚙ (var 5:e sekund)

(\*1) Detaljer på blinkmönstret

- Var 0,5:e sekund: Söker efter MELCloud.
- Varje sekund: Registrerar Wi-Fi-gränssnittets information till MELCloud.
- Var 5:e sekund: Kommunicerar med MELCloud.



## Felsökning

☀ : PÅ   ○ : AV   ⚙ : Blinkar

Beskrivning	ERR (Orange)	NET (Grön)	MODE (Orange)	UNIT (Grön)
Anslutning till MELCloud upprättad, och anslutning till inomhusenhet misslyckades	○	☀	○	○
Anslutning till router misslyckades, och anslutning till inomhusenhet upprättad	○	○ (*3)	○	☀
Anslutning till router misslyckades, och startar upp inomhusenhetsanslutning	○	○ (*3)	○	☀
Anslutning till router misslyckades, och anslutning till inomhusenhet misslyckades	○	○ (*3)	○	○
Anslutning till MELCloud misslyckades, och anslutning till inomhusenhet upprättad	☀ (*2)	☀	○	☀
Anslutning till MELCloud misslyckades, och startar upp inomhusenhetsanslutning	☀ (*2)	☀	○	☀
Anslutning till MELCloud misslyckades, och anslutning till inomhusenhet misslyckades	☀ (*2)	☀	○	○

### (\*2) Detaljer på blinkmönstret

- Var 0,5:e sekund: IP-adressinställningen är ogiltig.  
Kontrollera DHCP-inställningarna på routern, eller kontrollera inställningarna för IP-adressen på Wi-Fi-gränssnittet.  
Om båda inställningarna är rätt inställda men problemet fortfarande kvarstår håller du RESET intryckt i minst 10 sekunder för att starta om inställningen från 2-1.
- Varje sekund: DNS-inställningen är ogiltig.  
Kontrollera DNS-inställningarna på routern, eller kontrollera DNS adressinställningarna på Wi-Fi-gränssnittet.
- Två gånger var 5:e sek: Ej ansluten till MELCloud.  
Kontrollera om routern är ansluten till Internet.
- En gång var 5:e sek: Kommunikerar inte riktigt med MELCloud.  
Tryck in RESET-växeln i 2 sekunder.

### (\*3) Detaljer när NET-LED är AV

- Wi-Fi-gränssnittet kunde inte ansluta till routern.  
Kontrollera följande och koppla ihop Wi-Fi-gränssnittet och routern enligt 2-2. Välja ett läge.
- Kontrollera att kommunikationsavståndet inte är för stort mellan Wi-Fi-gränssnittet och routern.
  - Se till att routern använder krypteringen WPA2-AES.
  - Se till att antalet anslutna enheter till routern inte överskrider dess gräns.





För Försäkrans om överensstämmelse och användarhandbok för MELCloud, gå till webbplatsen nedan.  
<http://www.melcloud.com/Support>

1. Sikkerhetsforholdsregler .....	1
2. Konfigurere .....	3
3. LED-mønstre .....	6

## 1. Sikkerhetsforholdsregler





- Les alle sikkerhetsinstruksjonene før du bruker Wi-Fi-enheten.
- Denne håndboken inneholder viktig sikkerhetsinformasjon. Pass på å følge instruksene.

- Betydningen av symbolene i denne håndboken

	Ikke gjør dette.
	Skal aldri berøres med våte hender.
	Du skal aldri sprute vann på enheten.
	Følg bruksanvisningen.
	Trekke støpselet ut av stikkkontakten.



### Advarsel

(Feilaktig håndtering kan få alvorlige konsekvenser, inkludert alvorlig skade eller død.)

	<ul style="list-style-type: none"> <li>■ <b>Brukeren skal ikke demontere, endre eller reparere enheten selv.</b> Det kan føre til elektrisk støt, brann eller personskafe.</li> </ul>		<ul style="list-style-type: none"> <li>■ <b>Wi-Fi-enheten skal ikke installeres i nærheten av automatiske styringsenheter som automatiske døråpnere eller brannalarmer.</b> Det kan føre til ulykker pga. funksjonsfeil.</li> </ul>
	<ul style="list-style-type: none"> <li>■ <b>Dette apparatet er ikke beregnet på å brukes av personer (herunder barn) med reduserte fysiske eller mentale evner, eller nedsatte sanseevner, eller mangel på erfaring og kunnskap, med mindre de har vært under oppsyn eller fått opplæring av bruk av apparatet av en person som med ansvar for deres sikkerhet.</b></li> </ul>		<ul style="list-style-type: none"> <li>■ <b>Du skal ikke berøre Wi-Fi-enheten med våte hender.</b> Det kan føre til skade på enheten, elektrisk støt eller brann.</li> </ul>
	<ul style="list-style-type: none"> <li>■ <b>Barn skal holdes under oppsyn slik at de ikke leker med utstyret.</b></li> </ul>		<ul style="list-style-type: none"> <li>■ <b>Du skal ikke sprute vann på Wi-Fi-enheten eller bruke den på badet.</b> Det kan føre til skade på enheten, elektrisk støt eller brann.</li> </ul>
	<ul style="list-style-type: none"> <li>■ <b>Dette utstyret kan brukes av barn fra 8 år og oppover og av personer med reduserte fysiske, sensoriske eller mentale evner eller med manglende erfaring eller kunnskap, hvis de er under oppsyn eller har fått instruksjon i sikker bruk av utstyret og forstår farene som er involvert.</b></li> </ul>		<ul style="list-style-type: none"> <li>■ <b>Brukeren skal ikke installere Wi-Fi-enheten selv.</b> Feilaktig installering kan føre til brann, elektrisk støt eller personskafer hvis Wi-Fi-enheten faller ned. Ta kontakt med forhandleren der du kjøpte Wi-Fi-enheten, eller en profesjonell montør.</li> </ul>
	<ul style="list-style-type: none"> <li>■ <b>Barn må ikke leke med apparatet. Rengjøring og brukervedlikehold må ikke gjøres av barn uten tilsyn.</b></li> </ul>		<ul style="list-style-type: none"> <li>■ <b>Hvis Wi-Fi-enheten faller ned eller hvis holderen eller kabelen er blitt skadet, skal du trekke ut støpselet eller slå AV strømbryteren.</b> Det kan føre til brann eller elektrisk støt. Kontakt forhandleren.</li> </ul>
	<ul style="list-style-type: none"> <li>■ <b>Ikke bruk Wi-Fi-enheten i nærheten av medisinsk elektrisk utstyr eller personer med medisinske apparater som pacemaker eller intern defibrillator.</b> Det kan forårsake en ulykke som følge av funksjonsfeil i det medisinske utstyret eller enheten.</li> </ul>		<ul style="list-style-type: none"> <li>■ <b>Hvis det skjer noe unormalt (slik som røyklukt), må du stanse innendørsenheten og trekke ut støpselet eller slå AV strømbryteren.</b> Hvis du fortsetter å bruke enheten hvis noe unormalt har oppstått, kan det føre til funksjonsfeil, brann eller elektrisk støt. I slike tilfeller skal du ta kontakt med forhandleren.</li> </ul>

## Forsiktig

(Feilaktig håndtering kan få konsekvenser, bl.a. personskader eller skader på bygningen.)

	<ul style="list-style-type: none"><li>■ <b>Ikke installer Wi-Fi-enheten der hvor barn kan nå den.</b> Det kan føre til personskade.</li></ul>		<ul style="list-style-type: none"><li>■ <b>Ikke bruk Wi-Fi-enheten i nærheten av andre trådløse enheter, mikrobølgeovner, trådløse telefoner eller faksmaskiner.</b> Det kan føre til funksjonsfeil.</li></ul>
	<ul style="list-style-type: none"><li>■ <b>Du skal ikke stå på en ustødig gardintrapp når du skal konfigurere eller rengjøre Wi-Fi-enheten.</b> Det kan føre til personskade hvis du faller ned.</li></ul>		

## Merk

- Kontroller at ruterens støtter WPA2-AES-krypteringsinnstillingen før du starter oppsettet av Wi-Fi-grensesnittet.
- Sluttbrukeren skal lese gjennom og godta vilkårene for Wi-Fi-tjenesten før bruk av Wi-Fi-grensesnittet.
- Det kan være behov for en ruter for å fullføre tilkoblingen av Wi-Fi-enheten til Wi-Fi-tjenesten.
- Wi-Fi-enheten vil ikke starte overføringen av driftsdata fra systemet før sluttbrukeren har registrert seg og godtatt vilkårene for Wi-Fi-tjenesten.
- Wi-Fi-enheten skal ikke installeres og kobles til et Mitsubishi Electric-system som skal gi driftsnødvendig kjøling eller oppvarming.
- Skriv ned modellinformasjon og annet i «Setting information (Informasjon om innstilling)» på siste side i INSTALLERINGSHÅNDBOKEN når du setter opp Wi-Fi-enheten.
- Før du overfører eller kvitter deg med Wi-Fi-enheten må den tilbakestilles til fabrikkinnstillingene.

## 2. Konfigurere

Du finner mer informasjon om knapper og LED-indikatorer under punkt 2. Introduksjon til produktet i INSTALLERINGSHÅNDBOK.

### 2-1. Opprinnelig status

Slå på strømbryteren til klimaanlegget eller ATW-enheten.  
Når LED-indikasjonen viser opprinnelig status som vist til høyre, kan Wi-Fi-enheten pares med ruterens.

Se 3. LED-mønster når LED-indikasjon ikke viser opprinnelig status.

Merk: Det kan ta flere minutter å gå over på opprinnelig status.

Opprinnelig status

ERR	AV
NET	AV
MODE	AV
UNIT	Blinker

### 2-2. Velge en modus

Wi-Fi-enheten må være paret med ruterens for at kommunikasjonen mellom innendørsenheten og MELCloud skal starte. Du kan pare Wi-Fi-grensesnittet med ruterens på 3 måter:

- WPS-PUSH-modus
- Tilgangspunktmodus
- WPS-PIN-modus

Hvilken modus du skal angi avhenger av om ruterens har en WPS-knapp.

Bruk paremodusen som passer best for systemet.

Følg tabellen nedenfor for å angi paremodusen med MODE-knappen.

Konfigurer Wi-Fi-enheten og ruterens på nytt fra punkt 2-2 hvis du bytter ruter.

Med WPS-knapp	Uten WPS-knapp	
WPS-PUSH-modus	Tilgangspunktmodus	WPS-PIN-modus <small>Se først 2-5 om hvordan du konfigurerer WPS-PIN-modus.</small>
<p>MODE-knapp: TRYKK</p> <p>MODE-LED (Oransje)</p> <p>Blinker hvert sekund</p> <p>Slipp opp etter 1 til 5 sekunder.</p> <p>MODE-LED blinker hvert sekund</p> <p>Gå videre til 2-3.</p>	<p>Lyser i 5 sek.</p> <p>Slipp opp etter 5 til 10 sekunder.</p> <p>MODE-LED blinker hvert 5. sekund</p> <p>Gå videre til 2-4.</p>	<p>10 sek.</p> <p>Blinker hvert 0,5 sek.</p> <p>Slipp opp etter 10 sekunder.</p> <p>MODE-LED blinker hvert 0,5 sekund</p> <p>Gå videre til 2-5.</p>
Avbryt handling		
Trykk inn RESET-knappen i 2 sekunder for å gjenopprette opprinnelig status i 2-1.	Trykk inn MODE-knappen igjen i 5 til 10 sekunder for å gjenopprette opprinnelig status i 2-1.	Trykk inn RESET-knappen i 2 sekunder for å gjenopprette opprinnelig status i 2-1.

### 2-3. Konfigurere i WPS-PUSH-modus

1. Sikre at LED-indikasjonen er som vist nedenfor.  
Trykk inn WPS-knappen på ruterer innen 2 minutter etter fullført modusvalg som vist i 2-2.  
WPS-PUSH-modusen gjenopprettes til opprinnelig status i 2-1 hvis WPS-knappen ikke blir trykket inn innen 2 minutter.

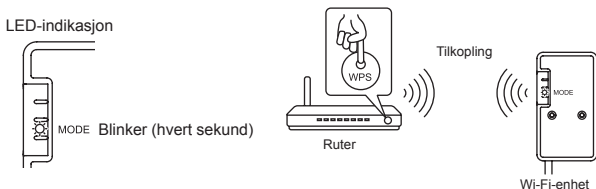

2. LED-indikasjon blir som vist nedenfor, når forbindelsen mellom ruterer og Wi-Fi-grensesnittet er fullført og tilkoblingen til MELCloud starter.  
Merk: LED-indikasjon gjenoppretter opprinnelig status i 2-1 hvis tilkoblingen mislykkes.

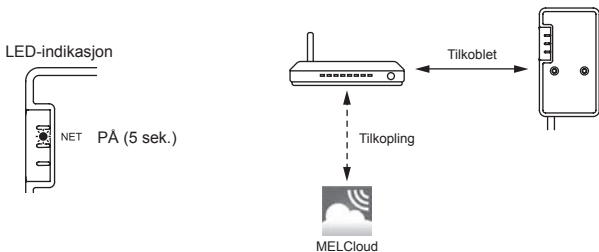

3. LED-indikasjon vil bli som vist nedenfor når tilkoblingen er fullført.  
Merk: Det kan ta flere minutter for å vise indikasjonen nedenfor.

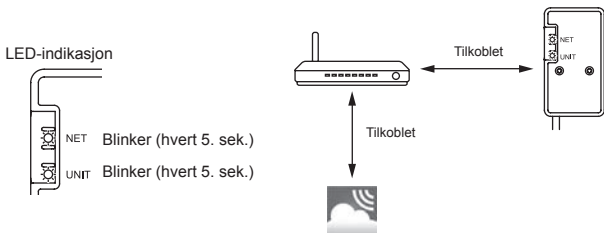

#### Hovedårsaker til at WPS mislykkes:

Kommunikasjonsavstand (fra Wi-Fi-enhet til ruter), ruterinnstillinger (kryptering, godkjenning, grenseverdi for tilkoblinger osv.)

For ytterligere informasjon, se Feilsøking i 3. LED-mønster.

## 2-4. Konfigurere i tilgangspunktmodus

1. Sikre at LED-indikasjonen er som vist nedenfor.

På skjermen for Wi-Fi-innstillinger på smarttelefonen velger du SSID og angir KEY (NØKKE), som står trykt på etiketten på Wi-Fi-enheten.

Merknader:

- Det kan ta litt tid før indikasjonen nedenfor vises.  
(Ca. 30 sekunder for klimaanlegg, 60 sekunder for ATW-enhet)
- Kontroller Wi-Fi-innstillingen på smarttelefonen hvis SSID-en ikke vises.
- Oppgi KEY (NØKKE) igjen hvis SSID-en vises på smarttelefonen, men den ikke kan koble til Wi-Fi-enheten.

LED-indikasjon

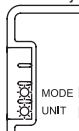

MODE Blinker (hvert 5. sek.)

UNIT Blinker (hvert 5. sek.)

2. Skann matrise-strekkoden på etiketten på Wi-Fi-enheten eller skriv inn URL-adressen (<http://192.168.11.1/network>) i nettleseren.

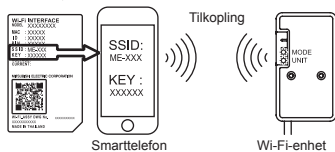

Smarttelefon

Wi-Fi-enhet

3. I vinduet som vises, velger du Dynamic i DHCP (\*1) og oppgir ruterens informasjon. Deretter trykker du på Submit-knappen.

Merknader:

- Hvis du ønsker å bruke Static, velger du Static i DHCP (\*1) og oppgir ruterens informasjon og nettværk. Deretter trykker du på Submit-knappen.
- LED-indikasjon gjenspeiler opprinnelig status i 2-1. hvis tilkoblingen mislykkes.

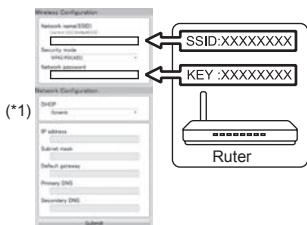

Ruter

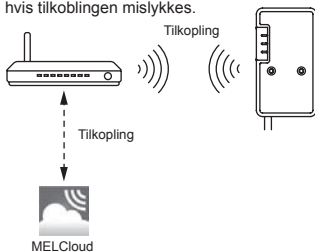

4. LED-indikasjon vil bli som vist nedenfor når tilkoblingen er fullført.

Merk: Det kan ta flere minutter før indikasjonen nedenfor vises.

(Hvis indikasjonen ikke endrer seg, trykk på og hold RESET-knappen i mer enn 10 sekunder, for eksempel 14 sekunder, for å starte oppsettet på nytt fra 2-1.)

LED-indikasjon

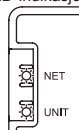

NET Blinker (hvert 5. sek.)

UNIT Blinker (hvert 5. sek.)

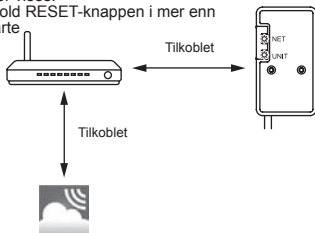

## 2-5. Konfigurere WPS-PIN-modus

1. Før du bruker WPS-PIN-modus må PIN-koden til Wi-Fi-enheten angis på ruterens. Se hvordan du oppgir PIN-koden i ruterens håndbok.
2. Trykk inn MODE-knappen i mer enn 10 sekunder og slipp for å angi WPS-PIN-modus.
3. NET og UNIT sine LED-indikatorer blinker (hvert 5. sek.) når tilkoblingen er fullført.

Merknader:

- Kontroller at ruterens støtter WPS-PIN-modus. Ikke alle rutere støtter WPS-PIN-modus.
- Trykk på RESET-knappen i 2 sekunder for å nullstille Wi-Fi-grensesnittet hvis LED-indikasjonen ikke endres etter 5 minutter.

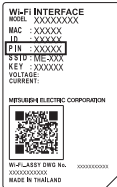

## 3. LED-mønster

☀ : PA    ○ : AV    ⚙ : Blinker

• Initialiserer programvare				
Beskrivelse	ERR (Oransje)	NET (Grønn)	MODE (Oransje)	UNIT (Grønn)
Oppdaterer fastvare	○	☀	☀	○
Laster ned fastvare	○	⚙ (hvert sekund)	⚙ (hvert sekund)	○
Tilbakestiller til fabrikkinnstilling	○	○	☀	☀
• Trådløs innstilling				
Beskrivelse	ERR (Oransje)	NET (Grønn)	MODE (Oransje)	UNIT (Grønn)
Tilgangspunktmodus er aktivert	○	○	⚙ (hvert 5. sek.)	⚙ (hvert 5. sek.)
WPS-PUSH-modus er aktivert	○	○	⚙ (hvert sekund)	○
WPS-PIN-modus er aktivert	○	○	⚙ (hvert 0,5. sek.)	○
Pareprosess via WPS er fullført	○	☀ (5 sek.)	○	○
Pareprosess via WPS mislyktes	☀ (5 sek.)	○	○	○
• Tilkobling til MELCloud pågår				
Beskrivelse	ERR (Oransje)	NET (Grønn)	MODE (Oransje)	UNIT (Grønn)
Kommuniserer med MELCloud, og starter kommunikasjon med innendørsenhet	○	⚙ (*1)	○	☀
Kommuniserer med MELCloud, og kommuniserer med innendørsenhet	○	⚙ (*1)	○	⚙ (hvert 5. sek.)

(\*1) Detaljer av blinkemønsteret

- Hvert 0,5 sek.: Søker etter MELCloud.
- Hvert sekund: Registrerer informasjonen om Wi-Fi-enheten på MELCloud.
- Hvert 5. sek.: Kommuniserer med MELCloud.

## Feilsøking

☀ : PÅ   ○ : AV   ⚙ : Blinker

Beskrivelse	ERR (Oransje)	NET (Grønn)	MODE (Oransje)	UNIT (Grønn)
Tilkobling til MELCloud er opprettet, og tilkobling til innendørsenhet mislyktes	○	☀	○	○
Tilkobling til ruter mislyktes, og tilkobling til innendørsenhet er opprettet	○	○ (*3)	○	☀
Tilkobling til ruter mislyktes, og starter tilkobling til innendørsenhet	○	○ (*3)	○	☀
Tilkobling til ruter mislyktes, og tilkobling til innendørsenhet mislyktes	○	○ (*3)	○	○
Tilkobling til MELCloud mislyktes, og tilkobling til innendørsenhet er opprettet	☀ (*2)	☀	○	☀
Tilkobling til MELCloud mislyktes, og starter tilkobling til innendørsenhet	☀ (*2)	☀	○	☀
Tilkobling til MELCloud mislyktes, og tilkobling til innendørsenhet mislyktes	☀ (*2)	☀	○	○

### (\*2) Detaljer av blinkemønsteret

- Hvert 0,5 sek.: Ugyldig innstilling for IP-adresse.  
Sjekk DHCP-innstillingene for ruter, eller sjekk IP-adresseinnstillingene for Wi-Fi-grensesnittet.  
Hvis begge innstillingene er korrekte, men problemet vedvarer, trykker du på og holder RESET-knappen i mer enn 10 sekunder for å starte oppsettet fra 2-1.
- Hvert sekund: Ugyldig DNS-innstilling.  
Sjekk DNS-innstillingene for ruter, eller sjekk DNS-adresseinnstillingene for Wi-Fi-grensesnittet.
- To ganger hvert 5. sek.: Ikke koblet til MELCloud.  
Kontroller om ruter er koblet til Internett.
- Én gang hvert 5. sek.: Kommuniserer ikke ordentlig med MELCloud.  
Trykk inn RESET-knappen i 2 sekunder.

### (\*3) Detaljer når NET sine LED-indikator er AV

- Wi-Fi-grensesnittet kunne ikke koble til ruter.  
Kontroller følgende, og pare Wi-Fi-grensesnittet med ruter i henhold til 2-2. Velg en modus.
- Sikre at kommunikasjonsavstanden ikke er for lang mellom Wi-Fi-grensesnittet og ruter.
  - Sikre at ruter bruker WPA2-AES-kryptering.
  - Sikre at antall tilkoblede enheter til ruter ikke overskrider grensen.

Du finner samsvarserklæringen og brukerhåndboken for MELCloud på nettsiden nedenfor.  
<http://www.melcloud.com/Support>







# Sisältö

1. Turvallisuusohjeet .....	1
2. Asennus .....	3
3. LED-merkkivalot .....	6



## 1. Turvallisuusohjeet

- Lue kaikki turvallisuusohjeet ennen Wi-Fi-liitännän käyttöä.
- Tämä opas sisältää tärkeitä turvallisuustietoja. Noudata ohjeita.

	Vältä tekemästä.
	Älä koskaan kosketa märin käsin.
	Älä koskaan roiskuta yksikköön vettä.
	Seuraa ohjeita.
	Muista irrottaa virtajohdon pistoke pistorasiasta.

## ⚠ Varoitus

(Virheellisellä käsittelyllä saattaa olla vakavia seurauksia, mukaan lukien vakava loukkaantuminen tai kuolema.)

	<ul style="list-style-type: none"><li>■ <b>Käyttäjien ei tule itse purkaa, muuttaa tai korjata liitäntää.</b> Se saattaa johtaa sähköiskuun, tulipaloon tai henkilövahinkoon.</li></ul>		<ul style="list-style-type: none"><li>■ <b>Älä asenna Wi-Fi-liitäntää automaattisten hallintalaitteiden, kuten automaattiovien tai palohälyttimien läheisyyteen.</b> Se saattaa johtaa toimintavian aiheuttamiin onnettomuuksiin.</li></ul>
	<ul style="list-style-type: none"><li>■ <b>Tätä laitetta ei ole tarkoitettu sellaisten henkilöiden käyttöön (lapset mukaan lukien), joilla on rajoittuneet fyysiset, aistinvaraiset tai henkiset kyvyt tai joilla ei ole kokemusta tai käyttöosaamista, paitsi jos heitä on opettanut tai ohjannut laitteen käytössä tällaisten henkilöiden turvallisuudesta vastuussa oleva henkilö.</b></li></ul>		<ul style="list-style-type: none"><li>■ <b>Älä koske Wi-Fi-liitäntään märillä käsillä.</b> Se saattaa vaurioittaa laitetta tai aiheuttaa sähköiskun tai tulipalon.</li></ul>
	<ul style="list-style-type: none"><li>■ <b>Lapsia on valvottava, jotta he eivät pääse leikkimään laitteella.</b></li></ul>		<ul style="list-style-type: none"><li>■ <b>Älä roiskuta vettä Wi-Fi-liitäntään, äläkä käytä sitä kylpyhuoneessa.</b> Se saattaa vaurioittaa laitetta tai aiheuttaa sähköiskun tai tulipalon.</li></ul>
	<ul style="list-style-type: none"><li>■ <b>Tätä laitetta voivat käyttää 8-vuotiaat ja sitä vanhemmat lapset sekä henkilöt, joilla on rajoittuneet fyysiset, aistinvaraiset tai henkiset kyvyt tai joilla ei ole käyttöosaamista ja kokemusta, jos heitä on opetettu tai ohjattu laitteen turvallisessa käytössä ja he ymmärtävät olemassa olevat vaarat.</b></li></ul>		<ul style="list-style-type: none"><li>■ <b>Käyttäjien ei tule itse asentaa Wi-Fi-liitäntää.</b> Virheellisen asennuksen seurauksena voi olla tulipalo, sähköisku tai henkilövahinko, jos Wi-Fi-liitäntä putoaa. Ota yhteys Wi-Fi-liitännän jälleenmyyjään tai ammattiasentajaan.</li></ul>
	<ul style="list-style-type: none"><li>■ <b>Lapset eivät saa leikkiä laitteella. Lapset eivät saa puhdistaa ja huoltaa laitetta ilman valvontaa.</b></li></ul>		<ul style="list-style-type: none"><li>■ <b>Kun Wi-Fi-liitäntä on pudonnut tai katkennut tai kaapeli on vaurioitunut, irrota virtajohdon pistoke tai kytkä katkaisin OFF-asentoon.</b> Se saattaa aiheuttaa tulipalon tai sähköiskun vaaran. Ota tässä tapauksessa yhteyttä laitteen toimittajaan.</li></ul>
	<ul style="list-style-type: none"><li>■ <b>Älä käytä Wi-Fi-liitäntää lääkinnällisten sähkölaitteiden tai sellaisten henkilöiden läheisyydessä, jotka käyttävät lääketieteellisiä laitteita, kuten pysyvää sydämentahdistinta tai implantoitua defibrillaattoria.</b> Se saattaa johtaa onnettomuuteen lääkinnällisen laitteen toimintavian takia.</li></ul>		<ul style="list-style-type: none"><li>■ <b>Jos havaitset sisäyksikön toiminnassa jotakin poikkeavaa (jos esimerkiksi haisee palaneelta), sammuta laite ja irrota virtajohdon pistoke pistorasiasta tai käännä katkaisin OFF-asentoon.</b> Jos laitteen käyttöä jatketaan poikkeavasta tilasta huolimatta, seurauksena saattaa olla laitteen virhetoiminta, tulipalo tai sähköisku. Ota tässä tapauksessa yhteyttä laitteen toimittajaan.</li></ul>

## **Huomio**

(Virheellisellä käsittelyllä saattaa olla seurauksia, mukaan lukien henkilövahingot tai rakennuksen vahingot.)

 <ul style="list-style-type: none"><li>■ <b>Älä asenna Wi-Fi-liitäntää lasten ulottuville.</b> Se saattaa aiheuttaa henkilövahingon.</li></ul>	 <ul style="list-style-type: none"><li>■ <b>Älä käytä Wi-Fi-liitäntää muiden langattomien laitteiden, mikroaaltouunien, langattomien puhelinten tai faksien läheisyydessä.</b> Se saattaa aiheuttaa toimintavian.</li></ul>
<ul style="list-style-type: none"><li>■ <b>Älä seiso epävakaan porrasjakkaran päällä asentaessasi tai puhdistaussasi Wi-Fi-liitäntää.</b> Saatat loukkaantua, jos putoat.</li></ul>	

## **Huomautus**

- Varmista, että reititin tukee WPA2-AES-salausasetusta, ennen Wi-Fi-liitännän määrittysten tekemistä.
- Loppukäyttäjän täytyy lukea ja hyväksyä Wi-Fi-palvelun käyttöehdot ennen Wi-Fi-liitännän käyttämistä.
- Tämän Wi-Fi-liitännän liittämiseksi Wi-Fi-palveluun saatetaan tarvita reititin.
- Tämä Wi-Fi-liitäntä ei välitä mitään toimintatietoja järjestelmästä, ennen kuin loppukäyttäjää rekisteröityy ja hyväksyy Wi-Fi-palvelun käyttöehdot.
- Tätä Wi-Fi-liitäntää ei pidä asentaa tai kytkeä mihinkään Mitsubishi Electricin järjestelmään, jonka on määrä tuottaa käyttökohteen kriittinen jäähdytys tai lämmitys.
- Kirjoita mallin tiedot ja muita tietoja muistiin ASENUSOPPAAN viimeisen sivun kohtaan "Setting information (Asetustiedot)", kun asennat tämän Wi-Fi-liitännän.
- Ennen Wi-Fi-liitännän siirtämistä tai luovuttamista se on palautettava tehtaalta määritettyihin oletusasetuksiin.

## 2. Asennus

Katso kytkimiä ja LED-merkkivaloja koskevat tiedot ASENNUSOPPAAN kohdasta 2. Tuotteen esittely.

### 2-1. Alkutila

Kytke ilmastointilaitteen tai ATW-yksikön katkaisin päälle. Kun LED-merkkivalot siirtyvät oikealla kuvattuun alkutilaan, Wi-Fi-liitäntä voidaan liittää pariisi reitittimen kanssa. Katso kohtaa 3. LED-merkkivalot, jos LED-merkkivalot eivät siirry alkutilaan. Huomautus: Alkutilaan siirtyminen voi kestää muutaman minuutin.

Alkutila

ERR	OFF
NET	OFF
MODE	OFF
UNIT	Viilkuu

### 2-2. Tilan valinta

Wi-Fi-liitäntä on liitettävä pariisi reitittimen kanssa, jotta sisäyksikön ja MELCloud-palvelun välinen tiedonsiirto voi alkaa. Wi-Fi-liitäntäsovitin voidaan liittää pariisi reitittimen kanssa 3 tavalla:



- WPS-PUSH-tila
- Tukiasematila
- WPS-PIN-tila

Asetettava tila riippuu siitä, onko reitittimessäsi WPS-painike.

Käytä järjestelmääsi parhaiten soveltuvaa pariliitostilaa.

Aseta pariliitostila MODE-kytkimen avulla seuraavan taulukon mukaisesti.

Aseta Wi-Fi-liitäntä ja reititin uudelleen kohdasta 2-2. alkaen, kun reititin on vaihdettu.

WPS-painikkeella	Ilman WPS-painiketta	
WPS-PUSH-tila	Tukiasematila	WPS-PIN-tila Aseta ensin WPS-PIN-tila kohdan 2-5. mukaisesti.
		
MODE-LED-merkkivalo vilkkuu sekunnin välein. Siirry kohtaan 2-3.	MODE-LED-merkkivalo vilkkuu 5 sekunnin välein. Siirry kohtaan 2-4.	MODE-LED-merkkivalo vilkkuu 0,5 sekunnin välein. Siirry kohtaan 2-5.
Toiminnan peruutus		
Paina RESET-kytkintä 2 sekunnin ajan palataksesi kohdan 2-1. mukaiseen alkutilaan.	Paina MODE-kytkintä 5–10 sekunnin ajan palataksesi kohdan 2-1. mukaiseen alkutilaan.	Paina RESET-kytkintä 2 sekunnin ajan palataksesi kohdan 2-1. mukaiseen alkutilaan.

## 2-3. Asetus WPS-PUSH-tilassa

1. Varmista, että LED-merkkivalot vastaavat alla esitettyjä tietoja.  
Paina reitittimen WPS-painiketta 2 minuutin kuluessa siitä, kun kohdan 2-2. mukainen tilan valinta on suoritettu.  
WPS-PUSH-tila palautuu kohdan 2-1. mukaiseen alkutilaan, jos WPS-painiketta ei paineta 2 minuutin kuluessa.

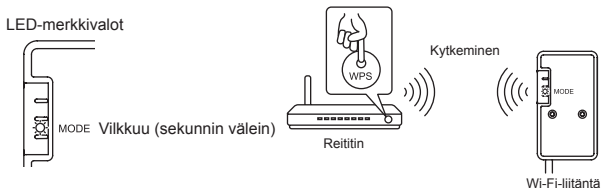

2. LED-merkkivalot vastaavat alla esitettyä heti, kun reitittimen ja Wi-Fi-liitäntän välille on muodostettu yhteys ja MELCloud-palveluun saadaan yhteys.  
Huomautus: LED-merkkivalot palaavat kohdan 2-1. mukaiseen alkutilaan, jos yhteys epäonnistuu.

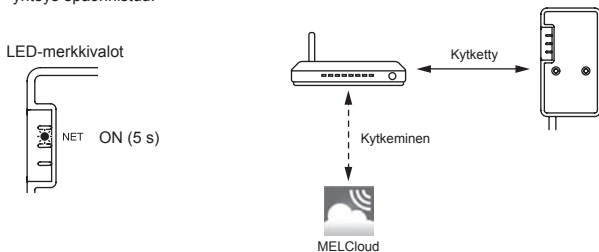

3. LED-merkkivalot vastaavat alla esitettyä, kun yhteys on muodostettu.  
Huomautus: Voi kestää joitakin minutteja, ennen kuin merkkivalot näkyvät alla esitetyllä tavalla.

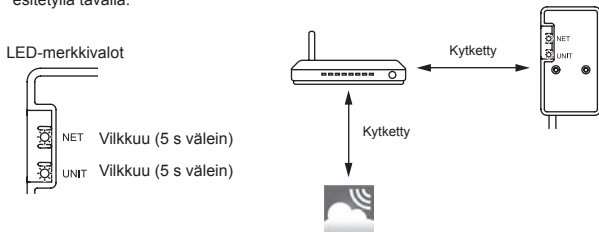

**Yleisimmät syyt WPS-häiriöille ovat seuraavat.**

**Yhteyden välimatka (Wi-Fi-liitäntästä reitittimeen), reitittimen asetukset (salaus, todennus, yhteyden rajoitukset jne.)**

**Katso lisätietoja kohdasta 3. LED-merkkivalot: Vianetsintä.**

## 2-4. Asetus tukiasematilassa

1. Varmista, että LED-merkkivalot vastaavat alla esitettyjä tietoja.  
Valitse älypuhelimesi Wi-Fi-asetusnäytöllä SSID ja syötä KEY, jotka on painettu Wi-Fi-liitäntän tarraan.  
Huomautukset:
  - Voi kestää hetken, ennen kuin merkkivalot muuttuvat vastaamaan alla esitettyä. (noin 30 sekuntia ilmastointilaitteen kohdalla ja 60 sekuntia ATW-yksikön kohdalla)
  - Tarkista älypuhelimesi Wi-Fi-asetus, jos siihen ei ilmesty SSID-näyttöä.
  - Syötä KEY uudelleen, jos SSID näkyy älypuhelimessasi mutta yhteyden muodostus Wi-Fi-liitäntään ei onnistu.

### LED-merkkivalot

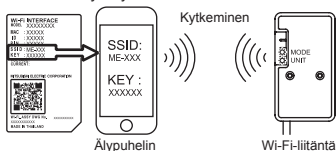
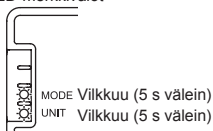

2. Skannaava Wi-Fi-liitäntän tarraassa oleva matriisiviivakoodi tai näppäile URL-osoite (<http://192.168.11.1/network>) verkkoselaimeen.

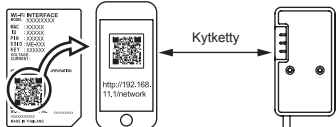

3. Valitse näyttöön avautuvasta ikkunasta DHCP-asetukseksi Dynamic (\*1) ja lisää reitittimen tiedot.

Napsauta sen jälkeen Submit-painiketta.

Huomautukset:

- Voit valita DHCP-asetukseksi myös Static (\*1). Kun olet valinnut Static-asetuksen, lisää reitittimen ja verkon tiedot ja napsauta sitten Submit-painiketta.
- LED-merkkivalot palaavat kohdan 2-1. mukaiseen alkutilaan, jos yhteys epäonnistuu.

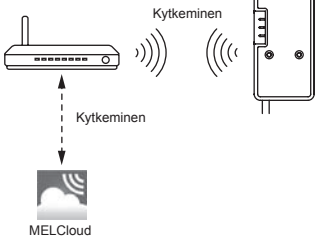
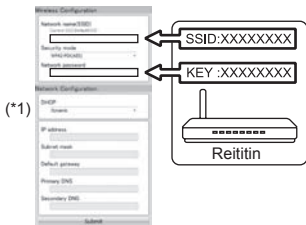

4. LED-merkkivalot vastaavat alla esitettyä, kun yhteys on muodostettu.

Huomautus: Voi kestää joitakin minutteja, ennen kuin merkkivalot näkyvät alla esitetyllä tavalla. (Jos merkkivalot eivät muutu, käynnistä asetusten määrittäminen uudelleen vaiheesta 2-1. alkaen painamalla RESET-kytkintä yli 10 sekuntia, esim. 14 sekuntia.)

### LED-merkkivalot

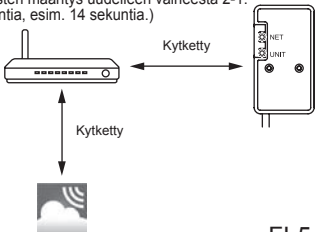

## 2-5. WPS-PIN-tilan asetukset

1. Wi-Fi-liitännän PIN-koodi on asetettava reitittimeen ennen WPS-PIN-tilan käyttöä. Katso ohjeet PIN-koodin syöttämiseen reitittimen oppaasta.
2. Aseta WPS-PIN-tila painamalla MODE-kytkintä yli 10 sekuntia ja vapauttamalla se sitten.
3. NET- ja UNIT-LED-merkkivalot vilkkuvat (5 s välein), kun yhteys on muodostettu.

Huomautukset:

- Varmista, että reititin tukee WPS-PIN-tilaa.
- Kaikki reitittimet eivät tue WPS-PIN-tilaa.
- Nollaa Wi-Fi-liitännä painamalla RESET-kytkintä 2 sekuntia, jos LED-merkkivalo ei muutu 5 minuutin kuluessa.



## 3. LED-merkkivalot

☀ : ON    ○ : OFF    ☀ : Vilkkuu

• Ohjelmiston alustus				
Kuvaus	ERR (Oranssi)	NET (Vihreä)	MODE (Oranssi)	UNIT (Vihreä)
Laiteohjelmiston päivitys	○	☀	☀	○
Laiteohjelmiston lataus	○	☀ (sekunnin välein)	☀ (sekunnin välein)	○
Palautus tehdasasetuksiin	○	○	☀	☀
• Langaton asetukset				
Kuvaus	ERR (Oranssi)	NET (Vihreä)	MODE (Oranssi)	UNIT (Vihreä)
Tukiasematila aktivoitu	○	○	☀ (5 s välein)	☀ (5 s välein)
WPS-PUSH-tila aktivoitu	○	○	☀ (sekunnin välein)	○
WPS-PIN-tila aktivoitu	○	○	☀ (0,5 s välein)	○
Pariliitos WPS:n kautta suoritettu	○	☀ (5 s)	○	○
Pariliitos WPS:n kautta epäonnistui	☀ (5 s)	○	○	○
• Kytkentä MELCloud-palveluun käynnissä				
Kuvaus	ERR (Oranssi)	NET (Vihreä)	MODE (Oranssi)	UNIT (Vihreä)
Yhteys MELCloud-palveluun toiminnassa ja yhteyttä sisäyksikköön käynnistetään	○	☀ (*1)	○	☀
Yhteys MELCloud-palveluun toiminnassa ja yhteys sisäyksikköön toiminnassa	○	☀ (*1)	○	☀ (5 s välein)

(\*1) Vilkkumisen aikavälit

- 0,5 s välein: Etsii MELCloud-palvelua.
- Sekunnin välein: Rekisteröi Wi-Fi-liitännän tietoja MELCloud-palveluun.
- 5 s välein: Yhteys MELCloud-palveluun toiminnassa.

## Vianetsintä

☀ : ON   ○ : OFF   ⚙ : Viikkuu

Kuvaus	ERR (Oranssi)	NET (Vihreä)	MODE (Oranssi)	UNIT (Vihreä)
Yhteys MELCloud-palveluun muodostettu, yhteyden muodostus sisäyksikköön epäonnistui	○	☀	○	○
Yhteyden muodostus reitittimeen epäonnistui, yhteys sisäyksikköön muodostettu	○	○ (*3)	○	☀
Yhteyden muodostus reitittimeen epäonnistui, yhteyttä sisäyksikköön käynnistetään	○	○ (*3)	○	☀
Yhteyden muodostus reitittimeen epäonnistui, yhteyden muodostus sisäyksikköön epäonnistui	○	○ (*3)	○	○
Yhteyden muodostus MELCloud-palveluun epäonnistui, yhteys sisäyksikköön muodostettu	☀ (*2)	☀	○	☀
Yhteyden muodostus MELCloud-palveluun epäonnistui, yhteyttä sisäyksikköön käynnistetään	☀ (*2)	☀	○	☀
Yhteyden muodostus MELCloud-palveluun epäonnistui, yhteyden muodostus sisäyksikköön epäonnistui	☀ (*2)	☀	○	○

### (\*2) Viikkumisen aikavälit

- 0,5 s välein: IP-osoitteen asetus ei kelpaa.

Tarkista reitittimen DHCP-asetukset tai tarkista Wi-Fi-liitännän IP-osoiteasetukset.

Jos molemmat asetukset ovat oikein, mutta ongelma jatkuu, käynnistä asetus uudelleen vaiheesta 2-1. alkaen painamalla RESET-kytkintä yli 10 sekuntia.

- Sekunnin välein: DNS-asetus ei kelpaa.

Tarkista reitittimen DNS-asetukset tai tarkista Wi-Fi-liitännän DNS-osoiteasetukset.

- Kahdesti 5 s välein: Ei yhteyttä MELCloud-palveluun.

Tarkista, onko reititin kytketty Internetiin.

- Kerran 5 s välein: Yhteydenpito MELCloud-palvelun kanssa ei toimi oikein.

Paina RESET-kytkintä 2 sekunnin ajan.

### (\*3) Tietoja tilanteesta, jolloin NET-LED-merkkivalo ei pala: (OFF-tila)

Yhteyden muodostaminen Wi-Fi-liitännästä reitittimeen epäonnistui.

Tarkista seuraavat ja liitä Wi-Fi-liitäntä pariin reitittimen kanssa kohdan 2-2. Tilan valinta mukaisesti.

- Varmista, ettei tiedonsiirtoväli ole liian pitkä Wi-Fi-liitännän ja reitittimen välillä.
- Varmista, että reitittimessä on käytössä WPA2-AES-salaus.
- Varmista, ettei reitittimeen liitettyjen laitteiden määrä ylitä raja-arvoa.

Vaatumustenmukaisuusvakuutus ja MELCloud-käyttöopas ovat alla mainitussa osoitteessa.  
<http://www.melcloud.com/Support>





## Spis treści

1. Zalecenia bezpieczeństwa.....	1
2. Konfiguracja.....	3
3. Układ diod LED.....	6

## 1. Zalecenia bezpieczeństwa





- Przed przystąpieniem do eksploatacji interfejsu Wi-Fi należy przeczytać wszystkie zalecenia dotyczące bezpieczeństwa.
- Niniejsza instrukcja zawiera ważne informacje dotyczące bezpieczeństwa. Należy się do nich bezwzględnie stosować.

■ Znaczenie symboli użytych w niniejszej instrukcji

	Nie wolno tego robić.
	Nie dotykać mokrymi rękami.
	Chronić urządzenie przed spryskaniem wodą.
	Postępować zgodnie z instrukcją.
	Odłączyć wtyczkę przewodu zasilającego od gniazda zasilania.

## Ostrzeżenie

(Nieprawidłowa obsługa może mieć poważne konsekwencje, powodując m.in. poważne obrażenia ciała lub śmierć).

	<b>Użytkownikowi nie wolno rozbierać, modyfikować i naprawiać samodzielnie urządzenia.</b> Ryzyko porażenia prądem elektrycznym, pożaru lub obrażeń ciała.		<b>Nie instalować interfejsu Wi-Fi w pobliżu automatycznych urządzeń sterujących, takich jak bramy automatyczne czy alarmy pożarowe.</b> Ryzyko wypadków z powodu nieprawidłowego działania.
	<b>Niniejsze urządzenie nie powinno być obsługiwane przez osoby (w tym dzieci) o ograniczonej sprawności fizycznej, sensorycznej lub umysłowej, albo nieposiadające odpowiedniego doświadczenia i wiedzy, chyba że znajdują się pod opieką lub zostały przeszkolone w zakresie obsługi urządzenia przez osobę odpowiedzialną za ich bezpieczeństwo.</b>		<b>Nie dotykać interfejsu Wi-Fi mokrymi rękami.</b> Ryzyko uszkodzenia urządzenia, porażenia prądem elektrycznym lub pożaru.
	<b>Należy zadbać o to, aby dzieci nie używały urządzenia do zabawy.</b>	<b>Interfejsu Wi-Fi nie należy spryskiwać wodą ani używać w łazience.</b> Ryzyko uszkodzenia urządzenia, porażenia prądem elektrycznym lub pożaru.	
	<b>Urządzenie może być obsługiwane przez dzieci powyżej 8. roku życia oraz osoby o ograniczonej sprawności fizycznej, sensorycznej lub umysłowej oraz nie mające doświadczenia i wiedzy na temat jego obsługi, jeśli będą nadzorowane lub zostały poinstruowane w zakresie bezpiecznego użycia oraz jeśli będą rozumiały niebezpieczeństwo związane z jego używaniem.</b>		<b>Użytkownik nie powinien samodzielnie instalować interfejsu Wi-Fi.</b> Nieprawidłowa instalacja może spowodować pożar, porażenie prądem elektrycznym lub obrażenia z powodu upadku interfejsu Wi-Fi. Należy skontaktować się ze sprzedawcą interfejsu Wi-Fi lub profesjonalnym instalatorem.
	<b>Urządzenie nie powinno służyć dzieciom do zabawy. Czyszczenie i konserwacja nie powinny być wykonywane przez dzieci bez nadzoru.</b>		
	<b>Nie należy używać interfejsu Wi-Fi w pobliżu elektrycznego sprzętu medycznego ani osób z urządzeniami medycznymi, takimi jak rozrusznik serca lub wszczepialny kardiowerter-defibrylator serca.</b> Ryzyko wypadków w wyniku wadliwego działania sprzętu lub urządzenia medycznego.		<b>W razie nietypowej sytuacji (na przykład zapachu spalenizny) należy wyłączyć jednostkę wewnętrzną i odłączyć wtyczkę przewodu zasilającego lub wyciągnąć bezpiecznik.</b> Dalsza praca w nietypowej sytuacji może spowodować awarię, pożar lub porażenie prądem elektrycznym. W takim przypadku należy skontaktować się ze sprzedawcą.



## **Przestroga**

(Nieprawidłowa obsługa może mieć pewne konsekwencje, w tym spowodować obrażenia ciała lub szkody materialne).



- **Nie należy montować interfejsu Wi-Fi w zasięgu dzieci.**  
Ryzyko wystąpienia obrażeń.

- **Nie wchodzić na niestabilny stół w celu konfiguracji lub czyszczenia interfejsu Wi-Fi.**  
Upadek może spowodować obrażenia ciała.



- **Nie należy używać interfejsu Wi-Fi w pobliżu innych urządzeń bezprzewodowych, kuchenek mikrofalowych, telefonów bezprzewodowych lub faksów.**  
Ryzyko nieprawidłowego działania.

## **Uwaga**

- Przed przystąpieniem do konfiguracji interfejsu Wi-Fi należy upewnić się, że router obsługuje szyfrowanie WPA2-AES.
- Przed użyciem interfejsu Wi-Fi użytkownik końcowy powinien przeczytać i zaakceptować warunki korzystania z sieci Wi-Fi.
- Podłączenie interfejsu Wi-Fi do sieci Wi-Fi może wymagać routera.
- Interfejs Wi-Fi nie rozpocznie transmisji jakichkolwiek danych eksploatacyjnych z systemu, dopóki użytkownik końcowy nie zarejestruje i nie zaakceptuje warunków korzystania z sieci Wi-Fi.
- Nie należy instalować ani podłączać tego interfejsu Wi-Fi do jakichkolwiek systemów firmy Mitsubishi Electric, które zapewniają chłodzenie lub ogrzewanie kluczowe dla danego zastosowania.
- Podczas konfiguracji interfejsu Wi-Fi należy zapisać dane modelu i inne ważne informacje w części "Setting information (Informacje techniczne)" na ostatniej stronie INSTRUKCJI MONTAŻU.
- Przed przekazaniem lub utylizacją interfejsu Wi-Fi należy przywrócić w nim domyślne ustawienia fabryczne.

## 2. Konfiguracja

Szczegółowy opis przełączników i diod LED zawiera punkt 2. Prezentacja produktu w INSTRUKCJI MONTAŻU.

### 2-1. Stan wyjściowy

Włącz bezpiecznik klimatyzatora lub jednostkę ATW.

Kiedy dioda LED przejdzie w stan wyjściowy pokazany po prawej, interfejs Wi-Fi może zostać sparowany z routerem.

Patrz punkt 3. Układ diod LED, kiedy dioda LED nie przechodzi w stan wyjściowy.

Uwaga: Przejście do stanu wyjściowego może zająć kilka minut.

Stan wyjściowy

ERR	WYŁ.
NET	WYŁ.
MODE	WYŁ.
UNIT	Pulsuje

### 2-2. Wybór trybów

Przed wszystkim interfejs Wi-Fi musi zostać sparowany z routerem, aby umożliwić komunikację między jednostką wewnętrzną i siecią MELCloud. Istnieją 3 metody parowania interfejsu Wi-Fi z routerem:

- Tryb WPS-PUSH
- Tryb punktu dostępu
- Tryb WPS-PIN

Wybór trybu zależy od tego, czy router ma przycisk WPS.

Wybierz tryb parowania najbardziej odpowiedni do posiadanego systemu.

Wybierz tryb parowania przełącznikiem MODE, postępując zgodnie z poniższą tabelą.

W razie zmiany lokalizacji routera, skonfiguruj interfejs Wi-Fi i router ponownie od punktu 2-2.

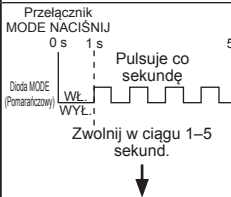
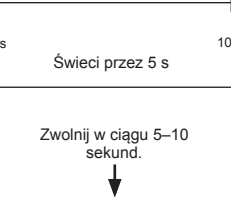
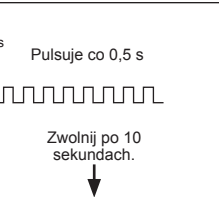
Z przyciskiem WPS	Bez przycisku WPS	
Tryb WPS-PUSH	Tryb punktu dostępu	Tryb WPS-PIN <small>Najpierw patrz punkt 2-5. Konfiguracja trybu WPS-PIN.</small>
<p>Przełącznik MODE NACIŚNIJ</p>  <p>0 s 1 s 5 s</p> <p>Pulsuje co sekundę</p> <p>Zwolnij w ciągu 1-5 sekund.</p> <p>Dioda MODE pulsuje co sekundę.</p> <p>Przejdź do punktu 2-3.</p>	 <p>0 s 5 s 10 s</p> <p>Świeci przez 5 s</p> <p>Zwolnij w ciągu 5-10 sekund.</p> <p>Dioda MODE pulsuje co 5 sekund.</p> <p>Przejdź do punktu 2-4.</p>	 <p>10 s</p> <p>Pulsuje co 0,5 s</p> <p>Zwolnij po 10 sekundach.</p> <p>Dioda MODE pulsuje co 0,5 sekundy.</p> <p>Przejdź do punktu 2-5.</p>
<b>Anulowanie pracy</b>		
Naciskaj przełącznik RESET przez 2 sekundy, aby powrócić do stanu wyjściowego z punktu 2-1.	Ponownie naciskaj przełącznik MODE przez 5-10 sekund, aby powrócić do stanu wyjściowego z punktu 2-1.	Naciskaj przełącznik RESET przez 2 sekundy, aby powrócić do stanu wyjściowego z punktu 2-1.

### 2-3. Konfiguracja w trybie WPS-PUSH

1. Upewnij się, że stan diody LED jest zgodny z poniższym.  
Naciśnij przycisk WPS routera w ciągu 2 minut od wybrania trybu w punkcie 2-2.  
Jeśli przycisk WPS nie zostanie naciśnięty w ciągu 2 minut, tryb WPS-PUSH powróci do stanu wyjściowego w punkcie 2-1.

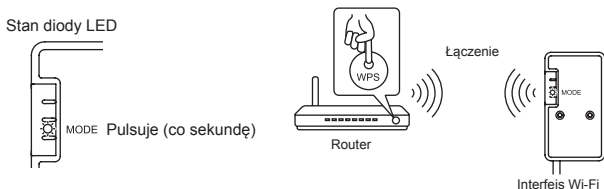

2. Stan diody LED będzie zgodny z poniższym po nawiązaniu połączenia między routerem i interfejsem Wi-Fi i połączeniu z siecią MELCloud.  
Uwaga: Jeśli połączenie nie powiedzie się, dioda LED powróci do stanu wyjściowego w punkcie 2-1.

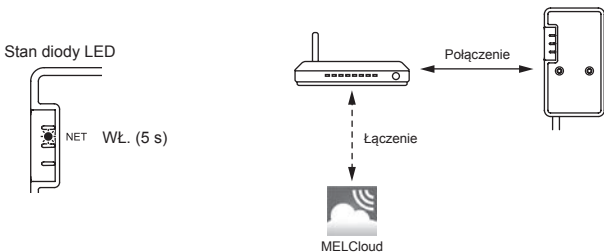

3. Stan diody LED będzie zgodny z poniższym po nawiązaniu połączenia.  
Uwaga: Pojawienie się poniższego stanu może zająć kilka minut.

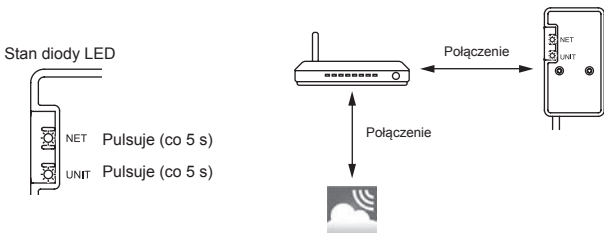

#### Główne przyczyny niepowodzenia trybu WPS.

Odległość komunikacji (między interfejsem Wi-Fi i routerem), ustawienia routera (szyfrowanie, uwierzytelnianie, limit połączeń itp.)

Szczegółowe informacje zawiera sekcja Rozwiązywanie problemów w punkcie 3. Układ diod LED.

## 2-4. Konfiguracja w trybie punktu dostępu

1. Upewnij się, że stan diody LED jest zgodny z poniższym.

Na ekranie ustawień Wi-Fi smartfona wybierz identyfikator SSID i wprowadź KLUCZ, który jest nadrukowany na etykiecie interfejsu Wi-Fi.

Uwagi:

- Pojawienie się poniższego stanu może wymagać czasu.  
(Okolo 30 sekund w przypadku klimatyzatora, 60 sekund w przypadku jednostki ATW)
- Sprawdź ustawienie Wi-Fi smartfona, jeśli nie pojawi się na nim identyfikator SSID.
- Jeśli identyfikator SSID pojawi się na smartfonie, lecz smartfon nie może połączyć się z interfejsem Wi-Fi, ponownie wprowadź KLUCZ.

Stan diody LED

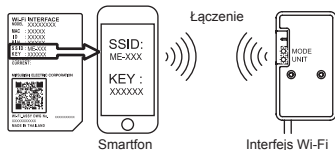
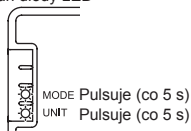

2. Zeskanuj kod kreskowy na etykiecie interfejsu Wi-Fi lub wpisz adres URL (<http://192.168.11.1/network>) w przeglądarce internetowej.

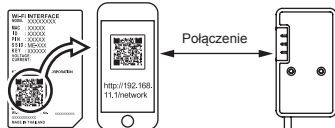

3. W wyświetlonym oknie wybierz wartość Dynamic w DHCP (\*1) i wprowadź dane routera, po czym wybierz przycisk Submit.

Uwagi:

- Aby użyć wartości Static, wybierz wartość Static w DHCP (\*1), wprowadź dane routera i sieci, po czym wybierz przycisk Submit.
- Jeśli połączenie nie powiedzie się, dioda LED powróci do stanu wyjściowego w punkcie 2-1.

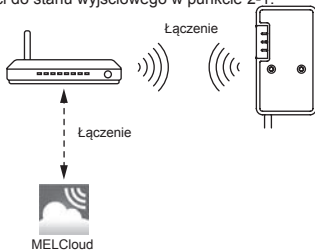
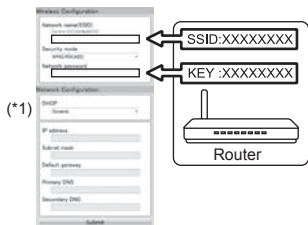

4. Stan diody LED będzie zgodny z poniższym po nawiązaniu połączenia.

Uwaga: Pojawienie się poniższego stanu może zająć kilka minut.

(Jeśli stan nie ulega zmianie, naciśnij przełącznik RESET przez ponad 10 sekund, np. przez 14 sekund, aby wznowić konfigurację od punktu 2-1).

Stan diody LED

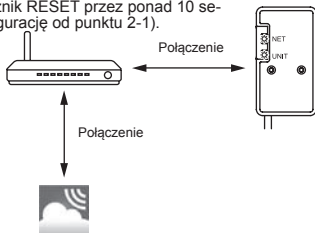
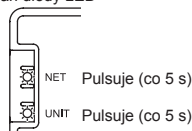

## 2-5. Konfiguracja trybu WPS-PIN

1. Przed użyciem trybu WPS-PIN należy ustawić w routerze kod PIN interfejsu Wi-Fi. Opis wprowadzania kodu PIN zawiera instrukcja routera.
2. Aby włączyć tryb WPS-PIN, naciskaj przełącznik MODE przez ponad 10 sekund, po czym go zwolnij.
3. Diody LED NET i UNIT pulsują (co 5 s) po nawiązaniu połączenia.

Uwagi:

- Upewnij się, że router obsługuje tryb WPS-PIN. Nie wszystkie routery obsługują tryb WPS-PIN.
- Naciskaj przełącznik RESET przez 2 sekundy, aby zresetować interfejs Wi-Fi, jeśli stan diody LED nie zmieni się po upływie 5 minut.



## 3. Układ diod LED

☀ : WŁ.    ○ : WYŁ.    ⚙ : Pulsuje

• Przywracanie ustawień oprogramowania				
Opis	ERR (Pomarańczowy)	NET (Zielony)	MODE (Pomarańczowy)	UNIT (Zielony)
Aktualizacja oprogramowania sprzętowego	○	☀	☀	○
Pobieranie oprogramowania sprzętowego	○	⚙ (co sekundę)	⚙ (co sekundę)	○
Przywrócenie domyślnych ustawień fabrycznych	○	○	☀	☀
• Ustawianie sieci bezprzewodowej				
Opis	ERR (Pomarańczowy)	NET (Zielony)	MODE (Pomarańczowy)	UNIT (Zielony)
Włączono tryb punktu dostępu	○	○	⚙ (co 5 s)	⚙ (co 5 s)
Włączono tryb WPS-PUSH	○	○	⚙ (co sekundę)	○
Włączono tryb WPS-PIN	○	○	⚙ (co 0,5 s)	○
Zakończono proces parowania przez WPS	○	☀ (5 s)	○	○
Błąd procesu parowania przez WPS	☀ (5 s)	○	○	○
• Nawiązanie połączenia z siecią MELCloud				
Opis	ERR (Pomarańczowy)	NET (Zielony)	MODE (Pomarańczowy)	UNIT (Zielony)
Komunikacja z siecią MELCloud i rozpoczęcie komunikacji z jednostką wewnętrzną	○	⚙ (*1)	○	☀
Komunikacja z siecią MELCloud i komunikacja z jednostką wewnętrzną	○	⚙ (*1)	○	⚙ (co 5 s)

(\*1) Informacje o częstotliwości pulsowania

- Co 0,5 s: Wyszukiwanie sieci MELCloud.
- Co sekundę: Rejestrowanie informacji interfejsu Wi-Fi w sieci MELCloud.
- Co 5 s: Komunikacja z siecią MELCloud.

## Rozwiązywanie problemów

☀: WŁ. ○: WYŁ. ⚙: Pulsuje

Opis	ERR (Pomarańczowy)	NET (Zielony)	MODE (Pomarańczowy)	UNIT (Zielony)
Nawiązanie połączenia z siecią MELCloud i błąd połączenia z jednostką wewnętrzną	○	☀	○	○
Błąd połączenia z routerem i nawiązanie połączenia z jednostką wewnętrzną	○	○ (*3)	○	☀
Błąd połączenia z routerem i rozpoczęcie komunikacji z jednostką wewnętrzną	○	○ (*3)	○	☀
Błąd połączenia z routerem i błąd połączenia z jednostką wewnętrzną	○	○ (*3)	○	○
Błąd połączenia z siecią MELCloud i nawiązanie połączenia z jednostką wewnętrzną	☀ (*2)	☀	○	☀
Błąd połączenia z siecią MELCloud i rozpoczęcie komunikacji z jednostką wewnętrzną	☀ (*2)	☀	○	☀
Błąd połączenia z siecią MELCloud i błąd połączenia z jednostką wewnętrzną	☀ (*2)	☀	○	○

### (\*2) Informacje o częstotliwości pulsowania

- Co 0,5 s: Ustawienie adresu IP jest nieprawidłowe.

Sprawdź ustawienia DHCP routera lub sprawdź ustawienia adresu IP interfejsu Wi-Fi.

Jeśli obydwa ustawienia są prawidłowe, lecz problem występuje nadal, naciskaj przelącznik RESET przez ponad 10 sekund, aby wznowić konfigurację od punktu 2-1.

- Co sekundę: Ustawienie DNS jest nieprawidłowe.

Sprawdź ustawienia DNS routera lub sprawdź ustawienia adresu DNS interfejsu Wi-Fi.

- Dwukrotnie co 5 s: Nie połączono z siecią MELCloud.

Sprawdź, czy router jest połączony z Internetem.

- Raz co 5 s: Nieprawidłowa komunikacja z siecią MELCloud.

Naciskaj przelącznik RESET przez 2 sekundy.

### (\*3) Informacje o wyłączeniu diody NET

Interfejs Wi-Fi nie mógł połączyć się z routerem.

Sprawdź poniższe punkty i sparuj interfejs Wi-Fi z routerem zgodnie z punktem 2-2. Wybór trybów.

- Upewnij się, że odległość komunikacji między interfejsem Wi-Fi i routerem nie jest zbyt duża.
- Upewnij się, że router wykorzystuje szyfrowanie WPA2-AES.
- Upewnij się, że liczba urządzeń podłączonych do routera nie przekracza limitu.

Deklarację zgodności i instrukcję obsługi sieci MELCloud można znaleźć na poniższej stronie internetowej.  
<http://www.melcloud.com/Support>





# Tartalomjegyzék

1. Biztonsági óvintézkedések .....	1
2. Beállítás .....	3
3. LED-mintázat .....	6

## 1. Biztonsági óvintézkedések







- A Wi-Fi interfész használata előtt olvasson el minden biztonsági utasítást.
- Ez az útmutató fontos biztonsági információkat tartalmaz. Ügyeljen az utasítások betartására.

- Az útmutatóban használt szimbólumok jelentése

	Ügyeljen ennek elkerülésére.
	Soha ne érintse nedves kézzel.
	Soha ne fröcsköljön vizet a készülékre.
	Ügyeljen az utasítás betartására.
	Feltétlenül húzza ki a hálózati kábel csatlakozódugóját a hálózati csatlakozójából.



## Figyelmeztetés

(A nem megfelelő kezelés súlyos következményekhez, akár komoly sérülésekhez vagy halálhoz is vezethet.)

	<ul style="list-style-type: none"><li>■ <b>Ne szerelje szét, módosítsa vagy javítsa önállóan (felhasználó).</b> Ez áramütést, tüzet vagy sérüléseket okozhat.</li><li>■ <b>Ez a készülék nem alkalmas olyan személyek (beleértve a gyermekeket) általi használatra, akik fizikai, érzékszervi vagy szellemi képességei csökkentek, vagy nem rendelkeznek a szükséges tapasztalattal vagy tudással, kivéve, ha a biztonságukért felelős személy megfelelő felügyeletet és útmutatást nyújt számukra a készülék használatában.</b></li><li>■ <b>A gyerekeket felügyelni kell, hogy ne játszanak a készülékekkel.</b></li><li>■ <b>Ez a készülék használható 8 évesnél idősebb gyermekek és csökkent fizikai, érzékszervi vagy szellemi képességű, vagy a szükséges tapasztalattal vagy tudással nem rendelkező személyek által, ha megfelelő felügyeletben és útmutatásban részesülnek a készülék biztonságos használatában és megértik az ezzel járó kockázatokat.</b></li><li>■ <b>Gyermekek nem játszhatnak a készülékkel. Gyermekek nem végezhetnek tisztítást és felhasználói karbantartást felügyelet nélkül.</b></li><li>■ <b>Ne használja a Wi-Fi interfészt orvosi berendezésekkel vagy beültetett orvosi eszközökkel, például szívritmus-szabályozóval vagy kardioverter-defibrillátorral rendelkező emberek közelében.</b> Ez balesetet okozhat az orvosi berendezés vagy eszköz meghibásodása miatt.</li></ul>	 <ul style="list-style-type: none"><li>■ <b>Ne telepítse a Wi-Fi interfészt automata vezérlőberendezések, pl. automata ajtók vagy fűtriasztók közelében.</b> Ez baleseteket okozhat meghibásodás következtében.</li></ul>  <ul style="list-style-type: none"><li>■ <b>Ne érintse a Wi-Fi interfészt nedves kézzel.</b> Ez a készülék meghibásodásához, áramütéshez vagy tűzhez vezethet.</li></ul>  <ul style="list-style-type: none"><li>■ <b>Ne fröcsköljön vizet a Wi-Fi interfészre és ne használja azt fürdőszobában.</b> Ez a készülék meghibásodásához, áramütéshez vagy tűzhez vezethet.</li></ul>  <ul style="list-style-type: none"><li>■ <b>Ne telepítse a Wi-Fi interfészt önállóan (felhasználók).</b> A hibás telepítés tűzhoz, áramütéshez vagy a Wi-Fi interfész lezuhanása okozta sérüléshez vezethet. Forduljon a kereskedőhöz, amelynél a Wi-Fi interfészt vásárolta vagy egy professzionális szerelőhöz.</li></ul>  <ul style="list-style-type: none"><li>■ <b>Ha a Wi-Fi interfészt leejtették, vagy ha a tartódoboz vagy a kábel megsérült, húzza ki a hálózati kábel csatlakozóját, vagy kapcsolja KI a megszakítót.</b> A készülék ilyenkor tüzet vagy áramütést okozhat. Ilyen esetekben forduljon a kereskedőhöz.</li><li>■ <b>Rendellenes állapot (például égett szag) esetén állítsa le a beltéri egységet, és húzza ki a hálózati kábel csatlakozóját, vagy kapcsolja KI a megszakítót.</b> Az üzemeltetés folytatása rendellenes állapotban meghibásodáshoz, tűzhoz vagy áramütéshez vezethet. Ilyen esetekben forduljon a kereskedőhöz.</li></ul>
---	--	--

## Figyelem

(A nem megfelelő kezelés súlyos következményekhez, akár sérülésekhez vagy az épület károsodásához is vezethet.)

 <ul style="list-style-type: none"><li>■ <b>Ne szerelje a Wi-Fi interfészt gyermekek által elérhető helyre.</b> Ez sérüléseket okozhat.</li></ul>	 <ul style="list-style-type: none"><li>■ <b>Ne használja a Wi-Fi interfészt más vezeték nélküli eszközök, mikrohullámú sütők, vezeték nélküli telefonok vagy faxkészülékek közelében.</b> Ez meghibásodást okozhat.</li></ul>
<ul style="list-style-type: none"><li>■ <b>Ne álljon instabil székre a Wi-Fi interfész beállításához vagy tisztításához.</b> Ha leesik, megsérülhet.</li></ul>	

## Megjegyzés

- Ellenőrizze, hogy a router támogatja-e a WPA2-AES titkosítást, mielőtt hozzálatna a Wi-Fi interfész telepítéséhez.
- A végfelhasználónak a Wi-Fi interfész használatának megkezdése előtt el kell olvasnia és el kell fogadnia a Wi-Fi szolgáltatás felhasználási feltételeit.
- A Wi-Fi interfész csatlakoztatásához a Wi-Fi szolgáltatáshoz routerre lehet szüksége.
- A Wi-Fi interfész nem kezdi meg a működési adatok továbbítását a rendszerből, amíg a végfelhasználó nem regisztrál, és nem fogadja el a Wi-Fi szolgáltatás felhasználási feltételeit.
- A Wi-Fi interfészt ne telepítse és ne csatlakoztassa olyan Mitsubishi Electric rendszerhez, ami kulcsfontosságú hűtési vagy fűtési feladatot lát el.
- Kérjük, a Wi-Fi interfész telepítésekor jegyezze fel a TELEPÍTÉSI KÉZIKÖNYV utolsó oldalán a „Setting information (Beállítási információk)” részben található, típusra vonatkozó és egyéb információkat.
- A Wi-Fi interfész áthelyezése vagy leselejtése előtt vissza kell állítani a gyári alapbeállításokat.



## 2. Beállítás

A kapcsolókra és LED-ekre vonatkozó adatokat lásd: 2. A termék bemutatása a TELEPÍTÉSI KÉZIKÖNYV.

### 2-1. Kezdeti állapot

Kapcsolja be a légkondicionáló vagy ATW hőszivattyús egység megszakítóját.

Miután a LED-jelzések a jobb oldalt látható kezdeti állapotba kerülnek, a Wi-Fi interfész párosítható a routerrel.

Lásd: 3. LED-mintázat, ha a LED-jelzés nem kerül a kezdeti állapotba.

Megjegyzés: A kezdeti állapot elérése eltarthat néhány percig.

Kezdeti állapot

ERR	KI
NET	KI
MODE	KI
UNIT	Villog

### 2-2. Üzemótválasztás

A Wi-Fi interfészt és a routert párosítani kell, hogy meginduljon a kommunikáció a beltéri egység és a MELCloud között. 3 módszer van a Wi-Fi interfész és a router párosítására:

- WPS-PUSH üzemmód
- Hozzáférési pont üzemmód
- WPS-PIN üzemmód

Az üzemmód kiválasztása azon múlik, hogy a routere rendelkezik-e WPS gombbal.

Kérjük, használja a rendszerének leginkább megfelelő párosítási módot.

Használja az alábbi táblázatot a párosítási üzemmód beállításához a MODE (ÜZEMMÓD) kapcsolóval.

Ha routert kicseréli, a Wi-Fi interfészt és a routert újra be kell állítani a 2-2. pont alapján.

WPS gombbal	WPS gomb nélkül	
WPS-PUSH üzemmód	Hozzáférési pont üzemmód	WPS-PIN üzemmód Először lásd a 2-5. részt a WPS-PIN mód beállításáról.
<p>MODE kapcsoló MEGNYOMÁSA 0 mp 1 mp 5 mp Másodpercenként felvillan Világít 5 mp-ig Engedje fel 1–5 másodpercen belül. A MODE LED másodpercenként felvillan. Folytassa itt: 2-3.</p>	<p>10 mp 0,5 másodpercenként felvillan Engedje fel 5–10 másodpercen belül. A MODE LED 5 másodpercenként felvillan. Folytassa itt: 2-4.</p>	<p>10 mp 0,5 másodpercenként felvillan Engedje fel 10 másodperc után. A MODE LED 0,5 másodpercenként felvillan. Folytassa itt: 2-5.</p>
Művelet visszavonása		
Nyomja le a RESET kapcsolót 2 másodpercig, hogy visszaállítsa a 2-1. pontban leírt kezdeti állapotot.	Nyomja meg újra a MODE kapcsolót 5–10 másodpercig, hogy visszaállítsa a 2-1. pontban leírt kezdeti állapotot.	Nyomja le a RESET kapcsolót 2 másodpercig, hogy visszaállítsa a 2-1. pontban leírt kezdeti állapotot.

## 2-3. Beállítás WPS-PUSH üzemmódban

1. Ellenőrizze, hogy a LED az alábbi módon jelez.

Nyomja meg a WPS gombot a routeren 2 percen belül azután, hogy elvégezte az üzemmódváltást a 2-2. pont szerint.

A WPS-PUSH üzemmód visszaáll a 2-1. pont kezdeti állapotába, ha a WPS gombot nem nyomja meg 2 percen belül.

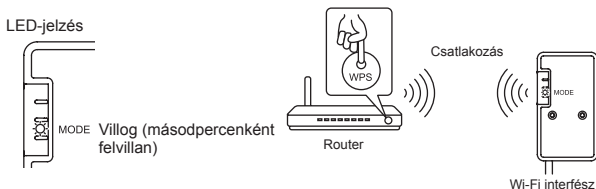

2. A LED az alábbi módon jelez, ha a router és a Wi-Fi interfész között felépült a kapcsolat, és megkezdődik a csatlakozás a MELCloudhoz.

Megjegyzés: A LED-jelzés visszatér a 2-1. pont kezdeti állapotába, ha a csatlakozás sikertelen.

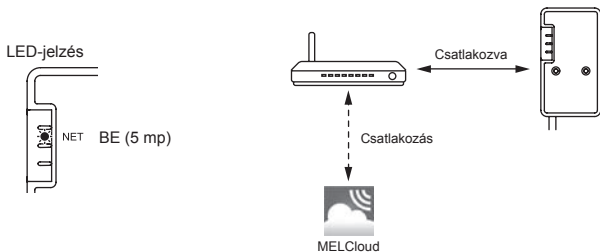

3. A LED-jelzés az alábbi lesz, amikor a csatlakozás megtörtént.

Megjegyzés: Eltarthat néhány percig, amíg az alábbi jelzés megjelenik.

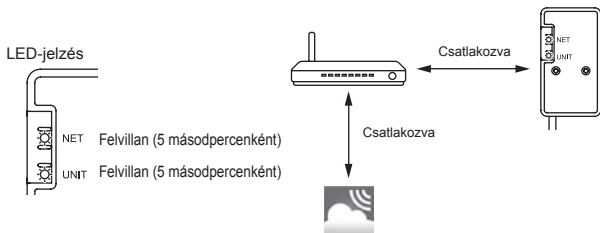

A WPS sikertelenségének fő okai az alábbiak.

Kommunikációs távolság (a Wi-Fi interfész és a router között), routerbeállítások (titkosítás, azonosítás, csatlakozás korlátozása, stb.)

További információkért olvassa el a Hibaelhárítást a 3. LED-mintázat c. fejezetben.

## 2-4. Beállítás Hozzáférési pont üzemmódban

1. Ellenőrizze, hogy a LED az alábbi módon jelez.

Az okostelefon Wi-Fi Beállítások képernyőjén válassza ki az SSID-t és adja meg a Wi-Fi interfész címkéjére nyomtatott KEY (KULCS) kódot.

Megjegyzések:

- Időbe telhet, amíg megjelenik az alábbi jelzés.
- (Kb. 30 másodperc a légkondicionáló, 60 másodperc az ATW hőszivattyús egység számára.)
- Ellenőrizze okostelefonja Wi-Fi beállításait, ha az SSID nem jelenik meg rajta.
- Adja meg újra a bejelentkező kódot, ha az SSID megjelenik az okostelefonon, de az nem tud csatlakozni a Wi-Fi interfészhez.

LED-jelzés

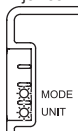

MODE Felvillan (5 másodpercenként)

UNIT Felvillan (5 másodpercenként)

2. Olvassa be a Wi-Fi interfész címkéjén lévő QR-kódot, vagy írja be a <http://192.168.11.1/network> URL-t a böngésző címsorába.



Okostelefon

Wi-Fi interfész

3. A megjelenő képernyőn jelölje be a Dynamic (Dinamikus) lehetőséget a DHCP menüben (\*1), adja meg a router adatait, majd érintse meg a Submit (Küldés) gombot.

Megjegyzések:

- Ha statikus IP-címet szeretne, válassza a Static (Statikus) lehetőséget a DHCP menüben (\*1), adja meg a router és a hálózat adatait, majd érintse meg a Submit (Küldés) gombot.
- A LED-jelzés visszatér a 2-1. pont kezdeti állapotába, ha a csatlakozás sikertelen.

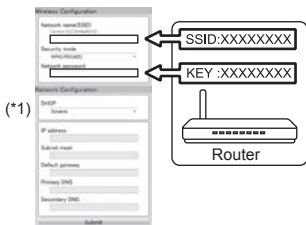

(\*1)

Router



Csatlakozás



MELCloud

4. A LED-jelzés az alábbi lesz, amikor a csatlakozás megtörtént.

Megjegyzés: eltarthat néhány percig, amíg az alábbi jelzés megjelenik.

(Ha a jelzés nem változik meg, nyomja meg legalább 10 másodpercig (pl. 14 másodpercig) a RESET gombot, hogy újratekthesse a beállítást a 2-1. ponttól.)

LED-jelzés

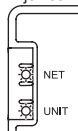

NET Felvillan (5 másodpercenként)

UNIT Felvillan (5 másodpercenként)

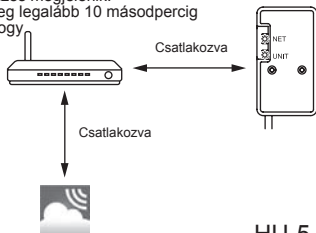

Csatlakozva



MELCloud

## 2-5. Beállítás WPS-PIN üzemmódban

1. A WPS-PIN üzemmód használata előtt a Wi-Fi interfész PIN kódját be kell állítani a routeren. A PIN megadásáról tájékozódjon a router használati utasításában.
2. A WPS-PIN üzemmód beállításához nyomja le a MODE kapcsolót legalább 10 másodpercig.
3. A NET és a UNIT LED-ek 5 másodpercenként felvillannak, ha a kapcsolat létrejött.

Megjegyzések:

- Kérjük, ellenőrizze, hogy a router támogatja-e a WPS-PIN üzemmódot. Nem minden router támogatja a WPS-PIN üzemmódot.
- Ha a LED fénye 5 perc után sem változik meg, nyomja le a RESET kapcsolót 2 másodpercre a Wi-Fi interfész visszaállításához.



## 3. LED-mintázat

☀ : BE   ○ : KI   ⚙ : Villog

• Szoftverinicializálás				
Leírás	ERR (Narancssárga)	NET (Zöld)	MODE (Narancssárga)	UNIT (Zöld)
Firmwarefrissítés	○	☀	☀	○
Firmwareletöltés	○	⚙ (másodpercenként)	⚙ (másodpercenként)	○
Gyári beállítások visszaállítása	○	○	☀	☀
• Vezeték nélküli beállítás				
Leírás	ERR (Narancssárga)	NET (Zöld)	MODE (Narancssárga)	UNIT (Zöld)
Hozzáférési pont üzemmód aktiválva	○	○	⚙ (5 másodpercenként)	⚙ (5 másodpercenként)
WPS-PUSH üzemmód aktiválva	○	○	⚙ (másodpercenként)	○
WPS-PIN üzemmód aktiválva	○	○	⚙ (0,5 másodpercenként)	○
A WPS párosítási eljárás kész	○	☀ (5 mp)	○	○
A WPS párosítási eljárás sikertelen	☀ (5 mp)	○	○	○
• A csatlakozás a MELCloudhoz folyamatban				
Leírás	ERR (Narancssárga)	NET (Zöld)	MODE (Narancssárga)	UNIT (Zöld)
Kommunikáció a MELClouddal, valamint kommunikáció indítása a beltéri egységgel	○	⚙ (*1)	○	☀
Kommunikáció a MELClouddal, valamint kommunikáció a beltéri egységgel	○	⚙ (*1)	○	⚙ (5 másodpercenként)

(\*1) A fényjelzések jelentése

- 0,5 másodpercenként: A MELCloud keresése.
- Másodpercenként: A Wi-Fi interfész információinak regisztrálása a MELCloudban.
- 5 másodpercenként: Kommunikáció a MELClouddal.

## Hibaelhárítás

☀ : BE    ○ : KI    ☀ : Villog

Leírás	ERR (Narancssárga)	NET (Zöld)	MODE (Narancssárga)	UNIT (Zöld)
A csatlakozás a MELCloudhoz sikeres, valamint a csatlakozás a beltéri egységhez sikertelen	○	☀	○	○
A csatlakozás a routerhez sikertelen, valamint a csatlakozás a beltéri egységhez sikeres	○	○ (*3)	○	☀
A csatlakozás a routerhez sikertelen, valamint a csatlakozás a beltéri egységhez elindult	○	○ (*3)	○	☀
A csatlakozás a routerhez sikertelen, valamint a csatlakozás a beltéri egységhez sikertelen	○	○ (*3)	○	○
A csatlakozás a MELCloudhoz sikertelen, valamint a csatlakozás a beltéri egységhez sikeres	☀ (*2)	☀	○	☀
A csatlakozás a MELCloudhoz sikertelen, valamint a csatlakozás a beltéri egységhez elindult	☀ (*2)	☀	○	☀
A csatlakozás a MELCloudhoz sikertelen, valamint a csatlakozás a beltéri egységhez sikertelen	☀ (*2)	☀	○	○

### (\*2) A fényjelzések jelentése

- 0,5 másodpercenként: Érvénytelen IP-cím beállítás.  
Ellenőrizze a router DHCP-beállításait vagy a Wi-Fi interfész IP-címét. Ha mindkét beállítás helyes, de a probléma továbbra is fennáll, nyomja meg legalább 10 másodpercig a RESET gombot, hogy újrazekedje a beállítást a 2-1. ponttól.
- Másodpercenként: Érvénytelen DNS-beállítás.  
Ellenőrizze a router DNS-beállításait vagy a Wi-Fi interfész DNS-címét.
- Két felvillanás 5 másodpercenként: Nincs kapcsolat a MELClouddal.  
Ellenőrizze, hogy a router csatlakozik-e az internethez.
- Egy felvillanás 5 másodpercenként: Nincs megfelelő kommunikáció a MELClouddal.  
Nyomja le a RESET kapcsolót 2 másodpercig.

### (\*3) A fényjelzések jelentése, ha a NET LED nem világít

- A Wi-Fi interfész nem tudott csatlakozni a routerhez.  
Ellenőrizze a következőket, majd párosítsa a Wi-Fi interfészt és a routert a 2-2. pont szerint. Üzem módváltás.
- Győződjön meg arról, hogy a Wi-Fi interfész és a router közötti távolság nem túl nagy a kommunikációhoz.
  - Ellenőrizze, hogy a router WPA2-AES titkosítást használ-e.
  - Győződjön meg róla, hogy a routerhez csatlakoztatott eszközök száma nem haladja meg a határértéket.

A Megfelelőségi nyilatkozat és a MELCloud használati utasítása az alábbi weboldalon található.  
<http://www.melcloud.com/Support>

1. Bezpečnostní opatření.....	1
2. Nastavení.....	3
3. Symbolika LED.....	6

## 1. Bezpečnostní opatření

- Před tím, než začnete Wi-Fi interface používat, si přečtěte všechny bezpečnostní pokyny.
- Tento manuál obsahuje důležité bezpečnostní informace. Ujistěte se, že postupujete v souladu s těmito pokyny.

■ Významy symbolů používaných v tomto manuálu

	Rozhodně neprovádějte.
	Nikdy se nedotýkejte mokřými rukama.
	Na jednotku nikdy nestříkejte vodu.
	Ujistěte se, že postupujete podle pokynů.
	Ujistěte se, že je napájecí zástrčka odpojena od síťové zásuvky.

## 

(Nesprávná manipulace může mít vážné následky, včetně vážného zranění nebo smrti.)

	<ul style="list-style-type: none"> <li>■ <b>Nerozebírejte, neupravujte ani neopravujte rozhraní vlastními silami (platí pro uživatele).</b> Mohlo by dojít k úrazu elektrickým proudem, požáru nebo zranění.</li> </ul>		<ul style="list-style-type: none"> <li>■ <b>Neinstalujte Wi-Fi interface do blízkosti zařízení s automatickým řízením, například automatických dveří nebo hlásičů požáru.</b> Mohlo by způsobit nehody v důsledku závad.</li> </ul>
	<ul style="list-style-type: none"> <li>■ <b>Tento spotřebič není určen k používání osobami (včetně dětí) se sníženými fyzickými, smyslovými nebo duševními schopnostmi nebo s nedostatečnými zkušenostmi a znalostmi, pokud nemají zajištěný dohled nebo nebyly poučeny o používání spotřebiče osobou odpovědnou za jejich bezpečnost.</b></li> </ul>		<ul style="list-style-type: none"> <li>■ <b>Nedotýkejte se Wi-Fi interface mokřými rukama.</b> Mohlo by dojít k poškození zařízení, úrazu elektrickým proudem nebo požáru.</li> </ul>
	<ul style="list-style-type: none"> <li>■ Děti by měly být pod dohledem, aby bylo jisté, že si nebudou hrát se spotřebiči.</li> </ul>		<ul style="list-style-type: none"> <li>■ <b>Nestříkejte vodu na Wi-Fi interface, ani jej nepoužívejte v koupelně.</b> Mohlo by dojít k poškození zařízení, úrazu elektrickým proudem nebo požáru.</li> </ul>
	<ul style="list-style-type: none"> <li>■ Děti ve věku 8 let a starší a osoby se sníženými fyzickými, smyslovými nebo duševními schopnostmi nebo s nedostatečnými zkušenostmi a znalostmi mohou používat tento spotřebič v případě, že mají zajištěný dohled nebo byly poučeny o bezpečném používání spotřebiče a chápou související nebezpečí.</li> </ul>		<ul style="list-style-type: none"> <li>■ <b>Neinstalujte Wi-Fi interface vlastními silami (platí pro uživatele).</b> Nesprávná instalace může vést k požáru, úrazu elektrickým proudem nebo zranění v důsledku pádu Wi-Fi interface. Poradte se s prodejcem, od kterého jste Wi-Fi interface zakoupili, nebo s profesionálním instalačním technikem.</li> </ul>
	<ul style="list-style-type: none"> <li>■ Děti si nesmějí hrát se spotřebičem. Děti nesmějí provádět čištění a uživatelskou údržbu bez dohledu.</li> </ul>		<ul style="list-style-type: none"> <li>■ <b>Pokud dojde k upuštění Wi-Fi interface nebo poškození držáku či kabelu, odpojte napájecí zástrčku nebo VYPNĚTE jistič.</b> Mohlo by dojít k požáru nebo úrazu elektrickým proudem. V takovém případě se poraďte s vaším prodejcem.</li> </ul>
	<ul style="list-style-type: none"> <li>■ <b>Nepoužívejte Wi-Fi interface v blízkosti lékařských elektrických přístrojů nebo osob s nějakým lékařským zařízením, například kardiostimulátorem nebo implantovaným kardioverterem-defibrilátorem.</b> Mohlo by způsobit nehodu v důsledku sehnání lékařského přístroje nebo zařízení.</li> </ul>		<ul style="list-style-type: none"> <li>■ <b>V případě neobvyklých podmínek (například při zápachu spáleniny) zastavte vnitřní jednotku a odpojte napájecí zástrčku nebo VYPNĚTE jistič.</b> Pokračování v provozu za neobvyklých podmínek by mohlo vést k poruše, požáru nebo úrazu elektrickým proudem. V takovém případě se poraďte s vaším prodejcem.</li> </ul>

## **Pozor**

(Nesprávná manipulace může mít různé následky, včetně zranění nebo poškození budovy.)



- **Neinstalujte Wi-Fi interface na místa, která jsou v dosahu dětí.**  
Mohlo by způsobit zranění.

- **Při nastavování nebo čištění Wi-Fi interface si nestoupejte na nestabilní stoličku.**  
Kdybyste spadli, mohli byste se zranit.



- **Nepoužívejte Wi-Fi interface v blízkosti jiných bezdrátových zařízení, mikrovlnných trub, bezdrátových telefonů nebo faxů.**  
Mohlo by způsobit závady.

## **Poznámka**

- Ujistěte se, že router podporuje šifrování WPA2-AES předtím, než spustíte rozhraní nastavení Wi-Fi.
- Koncový uživatel si musí před použitím tohoto Wi-Fi rozhraní přečíst a přijmout podmínky služby Wi-Fi.
- K úplnému připojení tohoto Wi-Fi interface ke službě Wi-Fi může být zapotřebí router.
- Wi-Fi interface nezahájí přenos žádných provozních dat ze systému, dokud se koncový uživatel nezaregistruje a nepřijme podmínky služby Wi-Fi.
- Tento Wi-Fi interface se nesmí instalovat a připojovat k žádnému systému Mitsubishi Electric, který má zajišťovat chlazení nebo vytápění v kritických aplikacích.
- Když nastavujete toto Wi-Fi rozhraní, запиšte si prosím informace o modelu a další z části „Setting information (Informace o nastavení)“ na poslední stránce tohoto dokumentu PŘÍRUČKA PRO INSTALACI dodávaného s tímto Wi-Fi rozhraním.
- Předtím, než budete Wi-Fi interface přemísťovat nebo likvidovat, musíte přístroj resetovat do továrního nastavení.

## 2. Nastavení

Podrobné informace o spínačích a LED diodách najdete v kapitole 2. Představení výrobku v PŘÍRUČCE PRO INSTALACI.

### 2-1. Počáteční stav

Zapněte jistič klimatizační jednotky nebo jednotky ATW.

Jakmile se LED ukazatel přepne do počátečního stavu, jak vidíte vpravo, lze Wi-Fi interface spárovat s routerem.

Pokud se ukazatel LED nepřepne do počátečního stavu, přečtěte si kapitolu 3. Symbolika LED.

Poznámka: Vstup do úvodního stavu může zabrat několik minut.

Počáteční stav

ERR	VYP.
NET	VYP.
MODE	VYP.
UNIT	Bliká

### 2-2. Volba režimů

Wi-Fi interface je nutno spárovat s routerem, aby mohla být zahájena komunikace mezi vnitřní jednotkou a službou MELCloud. Wi-Fi rozhraní je možné s routerem spárovat 3 způsoby:

- Režim WPS-PUSH
- Režim přístupového bodu
- Režim WPS-PIN

Volba režimu záleží na tom, zda má router tlačítko WPS.

Použijte režim párování, který je pro váš systém nejvhodnější.

Nastavte režim párování pomocí přepínače MODE (režim) podle tabulky níže.

Při výměně routeru znovu nastavte Wi-Fi interface a router podle pokynů od bodu 2-2.

S tlačítkem WPS	Bez tlačítka WPS	
Režim WPS-PUSH	Režim přístupového bodu	Režim WPS-PIN <small>Pro instalaci režimu WPS-PIN viz bod 2-5.</small>
<p>STISKNUTÍ přepínače MODE</p> <p>0 s 1 s 5 s</p> <p>Ukazatel LED MODE (oranžová) ZAP. VYP.</p> <p>Bliknutí každou sekundu</p> <p>Uvolnit v rozsahu 1 až 5 sekund.</p>	<p>Rozsvítí se na 5 s</p> <p>10 s</p> <p>Uvolnit v rozsahu 5 až 10 sekund.</p>	<p>Jedno bliknutí každých 0,5 s</p> <p>Uvolnit po 10 sekundách.</p>
Ukazatel LED MODE bliká každou sekundu. Přejděte k bodu 2-3.	Ukazatel LED MODE bliká každých 5 sekund. Přejděte k bodu 2-4.	Ukazatel LED MODE bliká každých 0,5 sekundy. Přejděte k bodu 2-5.
Zrušení operace		
Stiskněte přepínač RESET na 2 sekundy pro návrat do počátečního stavu v bodě 2-1.	Stiskněte znovu přepínač MODE na 5 až 10 sekund pro návrat do počátečního stavu v bodě 2-1.	Stiskněte přepínač RESET na 2 sekundy pro návrat do počátečního stavu v bodě 2-1.



### 2-3. Nastavení v režimu WPS-PUSH

1. Ujistěte se, že je ukazatel LED takový, jako je vidět dole.  
Do 2 minut od provedení výběru režimu v bodu 2-2 stiskněte tlačítko WPS na routeru.  
Jestliže tlačítko WPS do 2 minut nestisknete, vrátí se režim WPS-PUSH do počátečního stavu v bodě 2-1.

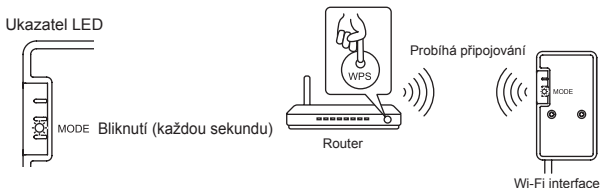

2. Ukazatel LED bude vypadat jako dole, když je spojení mezi routerem a Wi-Fi rozhraním dokončeno a spustí se spojení MELCloud.  
Poznámka: Pokud se připojení nezdaří, ukazatel LED se vrátí do počátečního stavu v bodě 2-1.

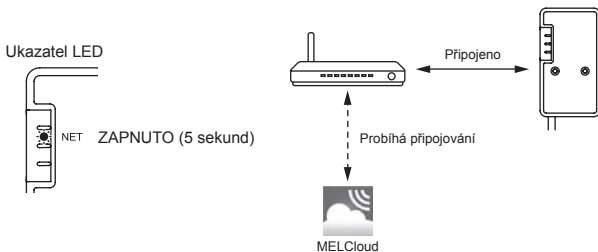

3. Ukazatel LED bude vypadat jako dole, když je připojení dokončeno.  
Poznámka: Zobrazení ukazatele dole může zabrat několik minut.

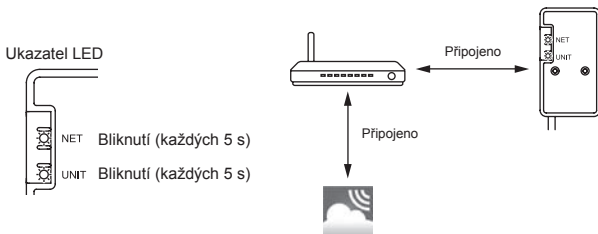

Hlavní příčiny selhání WPS jsou uvedené níže.  
Komunikační vzdálenost (od Wi-Fi interface k routeru), nastavení routeru (šifrování, autentizace, limit připojení atd.)  
Více informací viz část Řešení problémů v 3. Symbolika LED.

## 2-4. Nastavení v režimu přístupového bodu

1. Ujistěte se, že je ukazatel LED takový, jako je vidět dole.

Na obrazovce nastavení Wi-Fi na chytrém telefonu zvolte SSID a zadejte KLÍČ, který je vytištěný na štítku Wi-Fi interface.

Poznámky:

• Zobrazení ukazatele dole může chvíli trvat.

(Zhruba 30 sekund pro klimatizační jednotku, 60 sekund pro jednotku ATW)

• Pokud se na vašem chytrém telefonu nezobrazí SSID, zkontrolujte nastavení Wi-Fi na telefonu.

• Pokud se SSID na telefonu zobrazí, ale nelze se připojit k Wi-Fi interface, zadejte KLÍČ znovu.

Ukazatel LED



MODE Bliknutí (každých 5 s)

UNIT Bliknutí (každých 5 s)

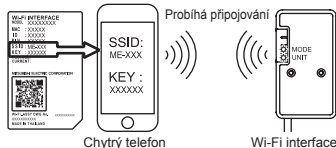

2. Naskenujte čárový kód na štítku na Wi-Fi interface nebo zadejte URL (<http://192.168.11.1/network>) do webového prohlížeče.

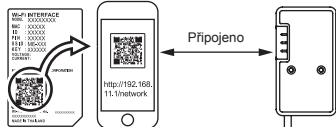

3. V zobrazeném okně vyberte u DHCP volbu Dynamické (\*1) a zadejte informace o routeru, poté klikněte na tlačítko Submit (odeslat).

Poznámky:

• Chcete-li používat statický DHCP server, v zobrazeném okně vyberte u DHCP volbu Statické (\*1) a zadejte informace o routeru a síti, poté klikněte na tlačítko Submit (odeslat).

• Pokud se připojení nezdaří, ukazatel LED se vrátí do počátečního stavu v bodě 2-1.

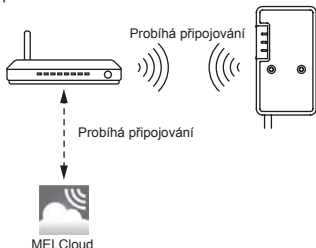
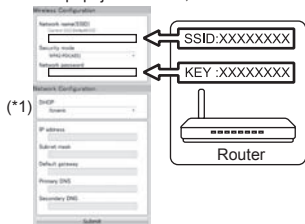

4. Ukazatel LED bude vypadat jako dole, když je připojení dokončeno.

Poznámka: Zobrazení ukazatele dole může zabrat několik minut.

(Jestliže se ukazatel nezmění, stiskněte tlačítko RESET po dobu více než 10 sekund, např. 14 sekund, a tím restartujte nastavení od bodu 2-1.)

Ukazatel LED

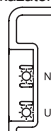

NET Bliknutí (každých 5 s)

UNIT Bliknutí (každých 5 s)

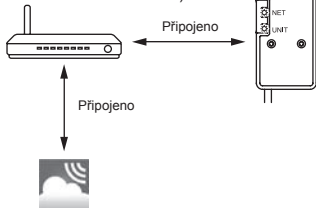

## 2-5. Nastavení režimu WPS-PIN

- Předtím, než použijete režim WPS-PIN, musíte na routeru zadat kód PIN Wi-Fi interface. Postup, jak se zadává PIN, najdete v návodu k routeru.
- Stiskněte přepínač MODE na více než 10 sekund a pak jej uvolněte, aby se nastavil režim WPS-PIN.
- LED ukazatele NET a UNIT blikají (každých 5 sekund), když je spojení dokončeno.

Poznámky:

- Ujistěte se, že router podporuje režim WPS-PIN. Ne všechny routery režim WPS-PIN podporují.
- Stiskněte tlačítko RESET po dobu 2 sekund a tím se rozhraní Wi-Fi resetuje, pokud se ukazatel LED nemění po 5 minutách.



## 3. Symbolika LED

☀ : ZAP. ○ : VYP. ⚙ : Bliká

● Inicializace softwaru				
Popis	ERR (oranžová)	NET (zelená)	MODE (oranžová)	UNIT (zelená)
Aktualizace firmwaru	○	☀	☀	○
Stahování firmwaru	○	⚙ (každou sekundu)	⚙ (každou sekundu)	○
Resetování do továrního nastavení	○	○	☀	☀
● Nastavení bezdrátového připojení				
Popis	ERR (oranžová)	NET (zelená)	MODE (oranžová)	UNIT (zelená)
Režim přístupového bodu aktivovaný	○	○	⚙ (každých 5 sekund)	⚙ (každých 5 sekund)
Režim WPS-PUSH aktivovaný	○	○	⚙ (každou sekundu)	○
Režim WPS-PIN aktivovaný	○	○	⚙ (každých 0,5 sekundy)	○
Párování prostřednictvím WPS dokončeno	○	☀ (5 sekund)	○	○
Párování prostřednictvím WPS selhalo	☀ (5 sekund)	○	○	○
● Probíhá připojování ke službě MELCloud				
Popis	ERR (oranžová)	NET (zelená)	MODE (oranžová)	UNIT (zelená)
Probíhá komunikace se službou MELCloud a zahajuje se komunikace s vnitřní jednotkou	○	⚙ (*1)	○	☀
Probíhá komunikace se službou MELCloud a komunikace s vnitřní jednotkou	○	⚙ (*1)	○	⚙ (každých 5 sekund)

(\*1) Podrobnosti o vzorci blikání

- Každých 0,5 sekundy: Probíhá vyhledávání služby MELCloud.
- Každou sekundu: Probíhá registrace informací Wi-Fi interface ke službě MELCloud.
- Každých 5 sekund: Probíhá komunikace se službou MELCloud.

## Řešení problémů

☀ : ZAP. ○ : VYP. ☀ : Bliká

Popis	ERR (oranžová)	NET (zelená)	MODE (oranžová)	UNIT (zelená)
Připojení ke službě MELCloud bylo vytvořeno a připojení k vnitřní jednotce se nezdařilo	○	☀	○	○
Připojení k routeru se nezdařilo a připojení k vnitřní jednotce bylo vytvořeno	○	○ (*3)	○	☀
Připojení k routeru se nezdařilo a probíhá navazování připojení k vnitřní jednotce	○	○ (*3)	○	☀
Připojení k routeru i k vnitřní jednotce se nezdařilo	○	○ (*3)	○	○
Připojení ke službě MELCloud se nezdařilo a připojení k vnitřní jednotce bylo vytvořeno	☀ (*2)	☀	○	☀
Připojení ke službě MELCloud se nezdařilo a probíhá navazování připojení k vnitřní jednotce	☀ (*2)	☀	○	☀
Připojení ke službě MELCloud i k vnitřní jednotce se nezdařilo	☀ (*2)	☀	○	○

### (\*2) Podrobnosti o vzorci blikání

- Každých 0,5 sekundy: Nastavení IP adresy je neplatné.

Zkontrolujte nastavení DHCP routeru nebo zkontrolujte nastavení adresy IP u Wi-Fi rozhraní.

Jsou-li obě nastavení správně vyplněné, ale stále přetrvává problém, stiskněte tlačítko RESET po dobu více než 10 sekund a tím se nastavení restartuje 2-1.

- Každou sekundu: Nastavení DNS je neplatné.

Zkontrolujte nastavení DNS routeru, nebo zkontrolujte nastavení adresy DNS u Wi-Fi rozhraní.

- Dvě bliknutí každých 5 sekund: Přístroj není připojený ke službě MELCloud.

Zkontrolujte, zda je router připojený k internetu.

- Jedno bliknutí každých 5 sekund: Komunikace se službou MELCloud neprobíhá správně.

Stiskněte přepínač RESET na 2 sekundy.

### (\*3) Podrobnosti, když je ukazatel LED NET ve stavu VYP.

Wi-Fi rozhraní se nedokázalo připojit k routeru.

Zkontrolujte následující a poté spárujte Wi-Fi rozhraní a router podle bodu 2-2. Volba režimu.

- Ujistěte se, že vzdálenost komunikace mezi Wi-Fi rozhraním a routerem není příliš velká.
- Ujistěte se, že router používá šifrování WPA2-AES.
- Ujistěte se, že počet zařízení připojených k routeru nepřesahuje limit.

Prohlášení o shodě a uživatelský manuál ke službě MELCloud najdete na níže uvedené webové stránce.

<http://www.melcloud.com/Support>

# Съдържание

1. Мерки за безопасност .....	1
2. Настройка .....	3
3. Схема на светодиодите .....	6

## 1. Мерки за безопасност

- Прочетете всички инструкции за безопасност, преди да ползвате Wi-Fi интерфейса.
- Това ръководство съдържа важна информация за безопасност. Задължително следвайте инструкциите.

■ Значение на символите, използвани в това ръководство

- В никакъв случай не правете това.
- Никога не докосвайте с мокри ръце.
- Никога не пръскайте с вода устройството.
- Задължително следвайте инструкциите.
- Уверете се, че сте изключили щепсела на захранването от контакта.

## 

(Неправилната работа с устройството може да доведе до сериозни последици, включително тежки наранявания или смърт.)

	<ul style="list-style-type: none"><li>■ <b>Не разгласявайте, не изменяйте и не ремонтирайте сами (като потребител).</b> Това може да доведе до токов удар, пожар или нараняване.</li></ul>		<ul style="list-style-type: none"><li>■ <b>Не монтирайте Wi-Fi интерфейса близо до устройства с автоматично управление, като например автоматични врати или пожароизвестителни системи.</b> Това може да доведе до злополуки вследствие на неизправно функциониране.</li></ul>
	<ul style="list-style-type: none"><li>■ <b>Това устройство не е предназначено за използване от лица (включително деца) с ограничени физически, сетивни или умствени способности, или с недостатъчен опит и знания, освен ако те не са наблюдавани или инструктирани относно използването на устройството от лице, отговорно за тяхната безопасност.</b></li></ul>		<ul style="list-style-type: none"><li>■ <b>Не докосвайте Wi-Fi интерфейса с мокри ръце.</b> Това може да доведе до повреда на устройството, токов удар или пожар.</li></ul>
	<ul style="list-style-type: none"><li>■ <b>Не позволявайте на деца да играят с устройствата.</b></li></ul>		<ul style="list-style-type: none"><li>■ <b>Не пръскайте с вода Wi-Fi интерфейса и не го използвайте в баня.</b> Това може да доведе до повреда на устройството, токов удар или пожар.</li></ul>
	<ul style="list-style-type: none"><li>■ <b>Това устройство може да се използва от деца на възраст над 8 години, включително и лица с намалени физически, сетивни или умствени способности или липса на опит и знания, ако са под наблюдение или са инструктирани относно използването на устройството по безопасен начин и разбират възможните опасности.</b></li></ul>		<ul style="list-style-type: none"><li>■ <b>Не монтирайте сами (като потребител) Wi-Fi интерфейса.</b> Неправилният монтаж може да доведе до пожар, токов удар или нараняване вследствие на падане на Wi-Fi интерфейса. Консултирайте се с търговеца, от когото сте закупили Wi-Fi интерфейса, или с професионален монтажен техник.</li></ul>
	<ul style="list-style-type: none"><li>■ <b>Деца не бива да играят с устройството. Почистването и потребителската поддръжка не бива да се извършват от деца без надзор.</b></li></ul>		<ul style="list-style-type: none"><li>■ <b>Ако Wi-Fi интерфейсът падне или държачът или кабелът се повредят, извадете щепсела на захранването от електрическия контакт или изключете прекъсвача.</b> Това може да предизвика пожар или токов удар. В такива случаи се обърнете към своя търговец.</li></ul>
	<ul style="list-style-type: none"><li>■ <b>Не използвайте Wi-Fi интерфейс близо до медицинско електрическо оборудване или до хора с поставено медицинско изделие, като например сърдечен пейсмейкър или имплантируем кардиовертер-дефибрилатор.</b> Това може да доведе до злополука поради неизправна работа на медицинското оборудване или изделие.</li></ul>		<ul style="list-style-type: none"><li>■ <b>В случай на необичайно състояние (например миризма на изгоряло) спрете вътрешното тяло и извадете щепсела на захранването от електрическия контакт или изключете прекъсвача.</b> Продължаването на експлоатацията при възникнало необичайно състояние може да доведе до повреда, пожар или токов удар. В такива случаи се обърнете към своя търговец.</li></ul>

## **Внимание**

(Неправилната работа може да доведе до последствия, включително нараняване или щети по сградата.)



- **Не монтирайте Wi-Fi интерфейса на места, до които имат достъп деца.** Това може да доведе до нараняване.
- **Не стъпвайте върху нестабилни степенки, за да настроите или почистите Wi-Fi интерфейса.** Ако паднете, може да се нараните.



- **Не използвайте Wi-Fi интерфейса близо до други безжични устройства, микровълнови фурни, безжични телефони или факс машини.** Това може да доведе до неизправности.

## **Забележка**

- Уверете се, че рутерът поддържа настройката за шифроване WPA2-AES преди да започнете настройката на Wi-Fi интерфейса.
- Крайният потребител трябва да прочете и приеме правилата и условията на Wi-Fi услугата, преди да използва този Wi-Fi интерфейс.
- Рутерът може да е необходим за завършване на свързването на този Wi-Fi интерфейс към Wi-Fi услугата.
- Този Wi-Fi интерфейс няма да започне да предава работни данни от системата, докато крайният потребител не се регистрира и не приеме правилата и условията на Wi-Fi услугата.
- Wi-Fi интерфейсът не трябва да се монтира и свързва към система на Mitsubishi Electric, която е предназначена да осигурява важно за приложението охлаждане или отопление.
- Моля, запишете информацията за модела и други данни в „Setting information (Информация за настройка)“ на последната страница на настоящото РЪКОВОДСТВО ЗА МОНТАЖ, когато настроите този Wi-Fi интерфейс.
- Преди прехвърляне или изхвърляне на Wi-Fi интерфейса трябва да бъдат възстановени фабричните му настройки по подразбиране.

## 2. Настройка

За подробности относно бутоните и светодиодите вижте 2. Представяне на продукта в РЪКОВОДСТВОТО ЗА МОНТАЖ.

### 2-1. Първоначално състояние

Включете прекъсвача на климатика или тялото ATW.

След като светодиодната индикация премине в първоначалното състояние, показано вдясно, Wi-Fi интерфейсът може да бъде сдвоен с рутера.

Вижте 3. Схема на светодиодната индикация, когато индикацията не преминава в първоначалното състояние.

Забележка: Възможно е преминаването към първоначалното състояние да стане след няколко минути.

Първоначално състояние

ERR	ИЗКЛ.
NET	ИЗКЛ.
MODE	ИЗКЛ.
UNIT	Премигва

### 2-2. Избиране на режим

Wi-Fi интерфейсът трябва да бъде сдвоен с рутера, за да започне комуникацията между вътрешното тяло и MELCloud. Има 3 метода за сдвояване на Wi-Fi интерфейса с рутера:

- Режим WPS-PUSH
- Режим точка за достъп
- Режим WPS-PIN

Изборът на режим зависи от това дали рутерът Ви разполага с бутон WPS.

Моля, използвайте режима на сдвояване, който е най-подходящ за Вашата система.

Използвайте таблицата по-долу, за да зададете режима на сдвояване посредством бутона MODE. Ако рутерът е бил сменен, настройте Wi-Fi интерфейса отново от 2-2.

С бутон WPS	Без бутон WPS	
Режим WPS-PUSH	Режим Точка за достъп	Режим WPS-PIN За да настроите режима WPS-PIN, първо вижте 2-5.
<p>НАТИСК. бутон MODE</p> <p>0 сек. 1 сек. 5 сек.</p> <p>Светодиод MODE (Оранжев)</p> <p>Премигване на всяка секунда</p> <p>Освободете в рамките на 1-5 секунди.</p> <p>Светодиодът MODE премигва на всяка секунда.</p> <p>Продължете към 2-3.</p>	<p>Свети за 5 сек.</p> <p>Освободете в рамките на 5-10 секунди.</p> <p>Светодиодът MODE премигва на всеки 5 секунди.</p> <p>Продължете към 2-4.</p>	<p>10 сек.</p> <p>Премигване на всеки 0,5 сек.</p> <p>Освободете след 10 секунди.</p> <p>Светодиодът MODE премигва на всеки 0,5 секунди.</p> <p>Продължете към 2-5.</p>
Отмяна на операцията		
Натиснете бутона RESET за 2 секунди, за да се върнете до първоначалното състояние в 2-1.	Отново натиснете бутона MODE за 5-10 секунди, за да се върнете до първоначалното състояние в 2-1.	Натиснете бутона RESET за 2 секунди, за да се върнете до първоначалното състояние в 2-1.

## 2-3. Настройка в режим WPS-PUSH

1. Уверете се, че светодиодната индикация изглежда така, както е показано по-долу. Натиснете бутона WPS на рутера в рамките на 2 минути след завършването на избора на режим в 2-2. Режимът WPS-PUSH ще се върне в първоначалното състояние в 2-1., ако бутонът WPS не бъде натиснат в рамките на 2 минути.

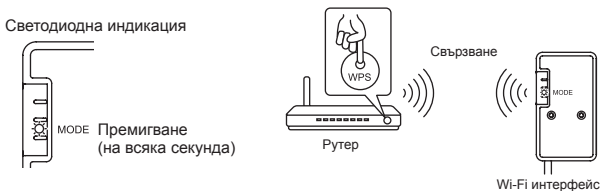

2. Светодиодната индикация ще бъде показана по следния начин при осъществяване на връзка между рутера и Wi-Fi интерфейса, както и при осъществяване на връзка с MELCloud. Забележка: Светодиодната индикация ще се върне в началното състояние (2-1), ако връзката се разпадне.

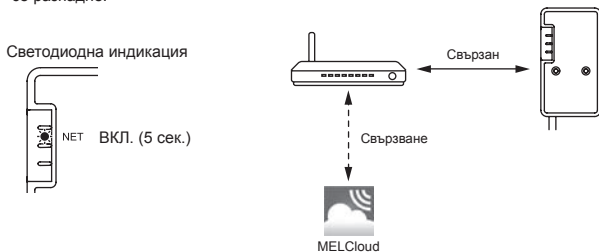

3. Светодиодната индикация ще се покаже по следния начин при осъществена връзка. Забележка: Възможно е индикацията по-долу да се покаже след няколко минути.

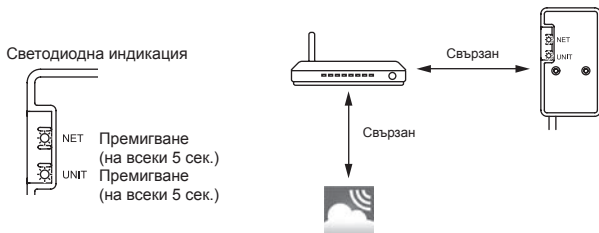

Основните причини за неуспех на WPS са следните.

Разстояние на комуникацията (от Wi-Fi интерфейса до рутера), настройки на рутера (криптиране, удостоверяване, лимит на връзките и т.н.)

За повече информация, вижте Отстраняване на неизправности в 3. Схема на светодиодите.



## 2-4. Настройка в режим Точка за достъп

1. Уверете се, че светодиодната индикация изглежда така, както е показано по-долу. Изберете SSID от екрана за Wi-Fi настройка на Вашия смартфон и въведете ключа (KEY), отпечатан върху етикета на Wi-Fi интерфейса.  
Забележки:

- Възможно е да отнеме време, за да се покаже индикацията по-долу. (Около 30 секунди за климатика, 60 секунди за тялото ATW)
- Проверете Wi-Fi настройката на Вашия смартфон, ако на него не се появи SSID.
- Въведете ключа (KEY) отново, ако на Вашия смартфон се появи SSID, но не може да бъде осъществена връзка с Wi-Fi интерфейса.

Светодиодна индикация

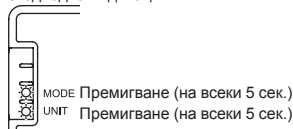

2. Сканирайте матричния баркод на етикета на Wi-Fi интерфейса или въведете URL адреса (<http://192.168.11.1/network>) в уеб браузър.



3. В прозореца изберете Dynamic (динамичен) в DHCP (\*1) и въведете информацията на рутера, след което докоснете бутона Submit.

Забележки:

- Ако желаете да използвате Static, изберете Static (статичен) в DHCP (\*1) и въведете информацията на рутера и мрежата, след което докоснете бутона Submit.
- Светодиодната индикация ще се върне в началното състояние (2-1), ако връзката се разпадне.

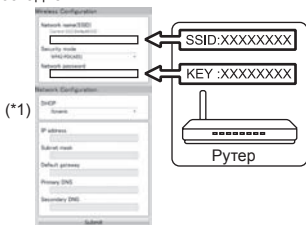

4. Светодиодната индикация ще се покаже по следния начин при осъществена връзка.

Забележка: Възможно е индикацията по-долу да се покаже след няколко минути. (Ако индикацията не се смени, натиснете RESET за повече от 10 секунди, напр. 14 секунди, за да рестартирате настройката от 2-1).

Светодиодна индикация

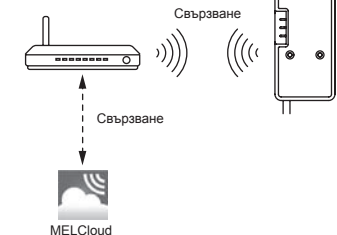
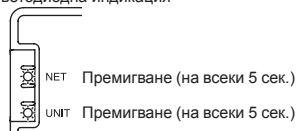

## 2-5. Настройка в режим WPS-PIN

1. Преди да използвате режима WPS-PIN, в рутера трябва да бъде въведен PIN-кодът от Wi-Fi интерфейса. За информация относно въвеждането на PIN-кода вижте ръководството на рутера.
2. Натиснете бутона MODE в продължение на 10 секунди и го освободете, за да зададете режим WPS-PIN.
3. Светодиодите NET и UNIT премигват (на всеки 5 сек.) при осъществена връзка.

Забележки:

- Моля, уверете се, че рутерът поддържа режим WPS-PIN. Не всички рутери поддържат режим WPS-PIN.
- Натиснете бутона RESET за 2 секунди за нулиране на Wi-Fi интерфейса, ако светодиодната индикация не се смени след 5 секунди.

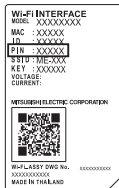

## 3. Схема на светодиодите

☀ : ВКЛ. ○ : ИЗКЛ. ⚡ : Премигва

• Инициализиране на софтуер				
Описание	ERR (Оранжев)	NET (зелен)	MODE (Оранжев)	UNIT (зелен)
Актуализация на фърмуер	○	☀	☀	○
Изтегляне на фърмуер	○	☀ (всяка секунда)	☀ (всяка секунда)	○
Връщане към фабрични настройки по подразбиране	○	○	☀	☀
• Безжична настройка				
Описание	ERR (Оранжев)	NET (зелен)	MODE (Оранжев)	UNIT (зелен)
Активиран режим за точка на достъп	○	○	☀ (на всеки 5 сек.)	☀ (на всеки 5 сек.)
Активиран режим WPS-PUSH	○	○	☀ (всяка секунда)	○
Активиран режим WPS-PIN	○	○	☀ (на всеки 0,5 сек.)	○
Завършен процес на сдвояване чрез WPS	○	☀ (5 сек.)	○	○
Неуспешен процес на сдвояване чрез WPS	☀ (5 сек.)	○	○	○
• В процес на свързване към MELCloud				
Описание	ERR (Оранжев)	NET (зелен)	MODE (Оранжев)	UNIT (зелен)
Комуникация с MELCloud, стартиране на комуникация с вътрешното тяло	○	☀ (*1)	○	☀
Комуникация с MELCloud и комуникация с вътрешното тяло	○	☀ (*1)	○	☀ (на всеки 5 сек.)

(\*1) Данни за схемата на премигване

- Всеки 0,5 сек.: Търсене на MELCloud.
- Всяка секунда: Регистриране на информацията за Wi-Fi интерфейса в MELCloud.
- Всеки 5 сек.: Комуникация с MELCloud.

## Отстраняване на неизправности

☀ : ВКЛ. ○ : ИЗКЛ. ☀ : Премигва

Описание	ERR (Оранжев)	NET (зелен)	MODE (Оранжев)	UNIT (зелен)
Свързването с MELCloud е осъществено, а свързването с вътрешното тяло е неуспешно	○	☀	○	○
Свързването с рутера е неуспешно, а свързването с вътрешното тяло е осъществено	○	○ (*3)	○	☀
Свързването с рутера е неуспешно, стартиране на свързване с вътрешното тяло	○	○ (*3)	○	☀
Свързването с рутера е неуспешно, свързването с вътрешното тяло е неуспешно	○	○ (*3)	○	○
Свързването с MELCloud е неуспешно, а свързването с вътрешното тяло е осъществено	☀ (*2)	☀	○	☀
Свързването с MELCloud е неуспешно, стартиране на свързване с вътрешното тяло	☀ (*2)	☀	○	☀
Свързването с MELCloud е неуспешно, свързването с вътрешното тяло е неуспешно	☀ (*2)	☀	○	○

### (\*2) Данни за схемата на премигване

- Всеки 0,5 сек.: Невалидна настройка на IP адрес.

Проверете DHCP настройките на рутера или тези на IP адреса на Wi-Fi интерфейса.

Ако това са правилните настройки, но проблемът продължава, натиснете бутона RESET за повече от 10 секунди, за да рестартирате настройката от 2-1.

- Всяка секунда: Невалидна DNS настройка.

Проверете DNS настройките на рутера или тези на DNS адреса на Wi-Fi интерфейса.

- Два пъти на всеки 5 сек.: Няма връзка с MELCloud.

Проверете дали рутерът е свързан с интернет.

- Веднъж на всеки 5 сек.: Неправилна комуникация с MELCloud.

Натиснете бутона RESET за 2 секунди.

### (\*3) Данни при ИЗКЛ. светодиода NET

Wi-Fi интерфейсът не се свързва с рутера.

Проверете следното и сдвоете Wi-Fi интерфейса и рутера съгласно 2-2. Избиране на режим.

- Уверете се, че разстоянието между Wi-Fi интерфейса и рутера не е прекалено голямо.
- Уверете се, че рутерът използва настройка за шифроване WPA2-AES.
- Уверете се, че броят на свързаните с рутера устройства не надвишава лимита.

За декларацията за съответствие и ръководството за потребителя на MELCloud посетете уебсайта по-долу.  
<http://www.melcloud.com/Support>





# Содержание

1. Меры предосторожности.....	1
2. Настройка.....	3
3. Светодиодная (LED) индикация.....	6

## 1. Меры предосторожности







- Перед использованием интерфейса Wi-Fi прочитайте инструкции по технике безопасности.
- В данном руководстве содержится важная информация по технике безопасности. Обязательно соблюдайте все инструкции.

- Знаки, используемые в руководстве

	Строго воспрещается.
	Не касайтесь влажными руками.
	Не допускается распыливание воды на блок.
	Тщательно следуйте инструкциям.
	Обязательно отсоедините вилку шнура питания от розетки электропитания.



## Предупреждение

(Неадекватное обращение может привести к серьезным последствиям, включая тяжелые травмы или смертельный исход.)

	<ul style="list-style-type: none"><li>■ Не допускается самостоятельное выполнение (силами пользователя) разборки, внесения изменений в конструкцию или ремонта. Это может привести к поражению электрическим током, пожару или травме.</li></ul>		<ul style="list-style-type: none"><li>■ Не допускается установка интерфейса Wi-Fi вблизи устройств с автоматическим управлением, таких как автоматические двери или пожарная сигнализация. Это может привести к несчастным случаям вследствие нарушения функционирования</li></ul>
	<ul style="list-style-type: none"><li>■ Данный прибор не предназначен для использования людьми (включая детей) с ограниченными физическими, сенсорными или умственными способностями либо с недостаточными опытом и знаниями, за исключением случаев, когда использование осуществляется под наблюдением лица, ответственного за безопасность, или после его инструктажа по использованию прибора.</li></ul>		<ul style="list-style-type: none"><li>■ Не касайтесь интерфейса Wi-Fi влажными руками. Это может привести к повреждению устройства, поражению электрическим током или пожару.</li></ul>
	<ul style="list-style-type: none"><li>■ Следует следить за детьми, чтобы они не играли с устройством.</li></ul>		<ul style="list-style-type: none"><li>■ Не допускается разбрызгивание воды на интерфейс Wi-Fi либо его эксплуатация в ванной комнате. Это может привести к повреждению устройства, поражению электрическим током или пожару.</li></ul>
	<ul style="list-style-type: none"><li>■ Данным устройством могут пользоваться дети старше 8 лет и лица с ограниченными физическими, сенсорными или умственными способностями либо с недостаточным опытом или знаниями, находясь под наблюдением или после инструктажа по безопасному использованию устройства и при условии понимания ими отсутствия опасности.</li></ul>		<ul style="list-style-type: none"><li>■ Не допускается самостоятельная установка (пользователем) интерфейса Wi-Fi. Неадекватное выполнение установки может привести к пожару, поражению электрическим током или нанесению травмы вследствие падения интерфейса Wi-Fi. Обратитесь к дилеру, у которого вы приобрели интерфейс Wi-Fi, или к специалисту по установке.</li></ul>
	<ul style="list-style-type: none"><li>■ Не позволяйте детям играть с данным устройством. Очистка и техническое обслуживание устройства не должны осуществляться детьми без соответствующего контроля.</li></ul>		<ul style="list-style-type: none"><li>■ В случае падения интерфейса Wi-Fi либо повреждения держателя или кабеля извлеките из розетки вилку электропитания либо разомкните контакты автомата защиты электрической цепи. Это может привести к возникновению пожара или поражению электрическим током. В этом случае обратитесь к дилеру.</li></ul>
	<ul style="list-style-type: none"><li>■ Запрещается использовать интерфейс Wi-Fi вблизи электрического оборудования медицинского назначения или рядом с людьми с имплантированными медицинскими устройствами, такими как кардиостимуляторы или вживляемые кардиовертеры-дефибрилляторы. Это может привести к несчастным случаям вследствие неправильного функционирования медицинского оборудования или устройства.</li></ul>		<ul style="list-style-type: none"><li>■ В случае возникновения аномальных условий (например запаха горения) остановите работу внутреннего прибора и извлеките из розетки вилку электропитания либо разомкните контакты автомата защиты электрической цепи. При продолжении эксплуатации в ненормальных условиях может произойти неисправность, возникнуть пожар, а также возможно поражение электрическим током. В этом случае обратитесь к дилеру.</li></ul>

## Осторожно

(Неадекватное обращение может стать причиной серьезных последствий, включая травмы и повреждение здания.)

	<ul style="list-style-type: none"><li>■ <b>Запрещается устанавливать интерфейс Wi-Fi в местах, доступных для детей.</b> Это может привести к нанесению травмы.</li></ul>		<ul style="list-style-type: none"><li>■ <b>Не допускается эксплуатация интерфейса Wi-Fi вблизи других беспроводных устройств, микроволновых печей, беспроводных телефонов или аппаратов факсимильной связи.</b> Это может привести к нарушениям функционирования.</li></ul>
<ul style="list-style-type: none"><li>■ <b>При выполнении настройки либо чистки интерфейса Wi-Fi запрещается ступать на стремянку, находящуюся в неустойчивом положении.</b> При падении можно получить травму.</li></ul>			

## Примечание

- Прежде чем приступить к настройке интерфейса Wi-Fi, убедитесь в том, что маршрутизатор поддерживает настройку шифрования WPA2-AES.
- Перед использованием данного интерфейса Wi-Fi конечный пользователь должен прочитать и принять условия предоставления услуги Wi-Fi.
- Чтобы завершить подключение данного интерфейса Wi-Fi к услуге Wi-Fi, может потребоваться маршрутизатор.
- Данный интерфейс Wi-Fi не начнет передачу эксплуатационных данных из системы до тех пор, пока конечный пользователь не зарегистрируется и не примет условия предоставления услуги Wi-Fi.
- Данный интерфейс Wi-Fi не должен подключаться к каким-либо системам Mitsubishi Electric, предназначенным для обеспечения охлаждения или обогрева критически важных объектов.
- После настройки интерфейса Wi-Fi запишите информацию о модели и другие сведения на последней странице РУКОВОДСТВА ПО УСТАНОВКЕ в разделе "Setting information (Информация о настройках)".
- Прежде, чем передавать интерфейс Wi-Fi третьему лицу или утилизировать, необходимо сбросить его настройки к значениям по умолчанию.

## 2. Настройка

Подробное описание переключателей и светодиодов см. в разделе 2. Описание продукта, приведенном в РУКОВОДСТВЕ ПО УСТАНОВКЕ.

### 2-1. Исходное состояние

Включите автомат-прерыватель кондиционера или блок АТW. После перехода индикации светодиодов в исходное состояние, показанное на рисунке справа, интерфейс Wi-Fi можно сопрягать с маршрутизатором. (см. п. 3) Светодиодная (LED) индикация, которая не соответствует исходному состоянию. Примечание. Установка исходного состояния может занять несколько минут.

Исходное состояние

ERR	ВЫКЛ
NET	ВЫКЛ
MODE	ВЫКЛ
UNIT	Мигает

### 2-2. Выбор режима

Для установления связи между внутренним блоком и средой MELCloud необходимо сопряжение интерфейса Wi-Fi с маршрутизатором. Предусмотрены 3 способа сопряжения интерфейса Wi-Fi с маршрутизатором:

- Режим WPS-PUSH
- Режим точки доступа
- Режим WPS-PIN

Выбор режима зависит от наличия на маршрутизаторе кнопки WPS.

Выберите наиболее подходящий для вашей системы режим сопряжения.

Настройка режима сопряжения выполняется с помощью переключателя MODE (РЕЖИМ), см. таблицу ниже.

В случае замены маршрутизатора необходимо повторить процедуру сопряжения интерфейса Wi-Fi и нового маршрутизатора как описано в пункте 2-2.

С кнопкой WPS	Без кнопки WPS	
Режим WPS-PUSH	Режим точки доступа	Режим WPS-PIN Чтобы выполнить настройку в режиме WPS-PIN, см. пункт 2-5.
<p>Переключатель MODE (РЕЖИМ) НАЖАТЬ</p> <p>0 с 1 с 5 с</p> <p>Светодиод MODE (РЕЖИМ) (оранжевый) ВКЛ Выкл</p> <p>Мигает ежесекундно</p> <p>Отпустить в пределах 1–5 секунд.</p> <p>Светодиод MODE (РЕЖИМ) мигает ежесекундно.</p> <p>Переходите к п. 2-3.</p>	<p>Горит в течение 5 с</p> <p>Отпустить в пределах 5–10 секунд.</p> <p>Светодиод MODE (РЕЖИМ) мигает с интервалом 5 с.</p> <p>Переходите к п. 2-4.</p>	<p>10 с</p> <p>Мигает с интервалом 0,5 с</p> <p>Отпустить по истечении 10 секунд.</p> <p>Светодиод MODE (РЕЖИМ) мигает с интервалом 0,5 с.</p> <p>Переходите к п. 2-5.</p>
Отмена операции		
<p>Нажмите переключатель RESET (СБРОС) и удерживайте его в течение 2 секунд для возврата в исходное состояние, описанное в пункте 2-1.</p>	<p>Снова нажмите переключатель MODE (РЕЖИМ) и удерживайте его в течение 5–10 секунд для возврата в исходное состояние, описанное в пункте 2-1.</p>	<p>Нажмите переключатель RESET (СБРОС) и удерживайте его в течение 2 секунд для возврата в исходное состояние, описанное в пункте 2-1.</p>

### 2-3. Настройка в режиме WPS-PUSH

1. Убедитесь в том, что светодиодная индикация соответствует указанным ниже схемам. В течение 2 минут после завершения выбора режима в соответствии с пунктом 2-2 нажмите кнопку WPS на маршрутизаторе. Если кнопка WPS не нажата в течение 2 минут, то производится сброс режима WPS-PUSH в исходное состояние, описанное в пункте 2-1.

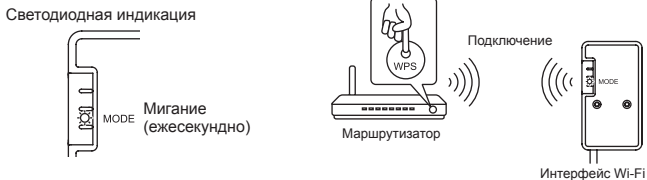

2. Когда соединение между маршрутизатором и интерфейсом Wi-Fi будет установлено и начнется подключение к MELCloud, светодиодная индикация будет такой, как показано ниже. Примечание. При сбое подключения светодиодная индикация возвращается в исходное состояние, см. пункт 2-1.

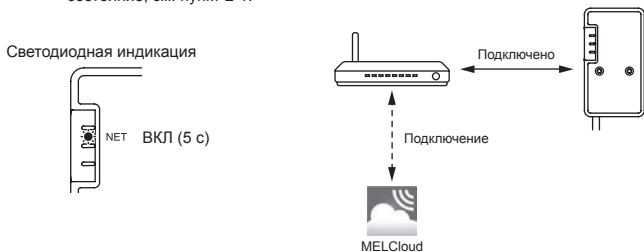

3. Когда соединение будет установлено, светодиодная индикация будет такой, как показано ниже. Примечание. До появления показанной ниже индикации может пройти несколько минут.

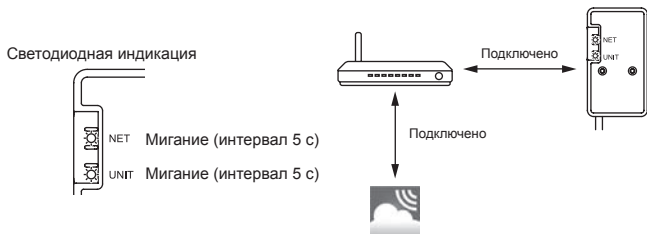

Основные причины сбоя в работе WPS указаны далее.

Большое расстояние связи (между интерфейсом Wi-Fi и маршрутизатором), настройки маршрутизатора (шифрование, проверка подлинности, ограничение количества подключений и т. д.)

Дополнительная информация представлена в пункте “Устранение неисправностей” в разделе 3. Светодиодная (LED) индикация.

## 2-4. Настройка в режиме точки доступа

1. Убедитесь в том, что светодиодная индикация соответствует указанным ниже схемам.  
В окне настройки Wi-Fi на смартфоне выберите пункт SSID и введите КЛЮЧ (KEY), указанный на этикетке интерфейса Wi-Fi.  
Примечания:
  - До появления показанной ниже индикации может пройти некоторое время. (Около 30 секунд — для кондиционера, 60 секунд — для блока ATW)
  - Если на смартфоне не отображается идентификатор SSID, проверьте настройки Wi-Fi.
  - Введите КЛЮЧ (KEY) повторно, если на смартфоне отображается идентификатор SSID, но подключение к интерфейсу Wi-Fi не выполняется.

Светодиодная индикация

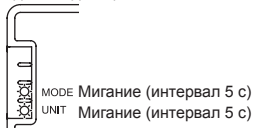

2. Выполните сканирование матричного штрих-кода на этикетке интерфейса Wi-Fi или введите в строке браузера URL-адрес (<http://192.168.11.1/network>).



3. В открывшемся окне выберите параметр Динамический в DHCP (\*1) и введите информацию о маршрутизаторе, затем нажмите кнопку Submit (Отправить).

- Примечания:
- Если нужно использовать параметр Статический, выберите Статический в DHCP (\*1) и введите информацию о маршрутизаторе, затем нажмите кнопку Submit (Отправить).
  - При сбое подключения светодиодная индикация возвращается в исходное состояние, см. пункт 2-1.

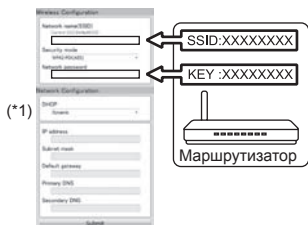

4. Когда соединение будет установлено, светодиодная индикация будет такой, как показано ниже.  
Примечание. До появления показанной ниже индикации может пройти несколько минут. (Если индикация не изменится, нажмите переключатель RESET (СБРОС) и удерживайте его более 10 секунд, например в течение 14 секунд, чтобы перезапустить установку, как описано в пункте 2-1.)

Светодиодная индикация

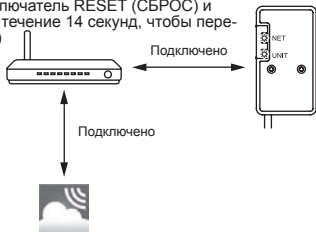
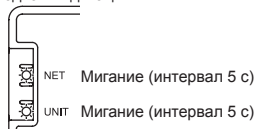



## 2-5. Настройка режима WPS-PIN

1. Перед использованием режима WPS-PIN на маршрутизаторе следует установить PIN-код интерфейса Wi-Fi. Порядок установки PIN см. в руководстве к маршрутизатору.
2. Чтобы установить режим WPS-PIN, нажмите переключатель MODE (РЕЖИМ), удерживайте его более 10 секунд и отпустите.
3. Когда соединение будет установлено, светодиоды NET (СЕТЬ) и UNIT (БЛОК) будут мигать (с интервалом 5 с).

Примечания:

- Убедитесь в том, что маршрутизатор поддерживает работу в режиме WPS-PIN. Режим WPS-PIN поддерживают не все маршрутизаторы.
- Если светодиодная индикация не изменится по истечении 5 минут, нажмите переключатель RESET (СБРОС) и удерживайте его в течение 2 секунд, чтобы выполнить сброс интерфейса Wi-Fi.



## 3. Светодиодная (LED) индикация

☀ : ВКЛ   ○ : ВЫКЛ   ⚙ : Мигает

● Инициализация программного обеспечения				
Описание	ERR (оранжевый)	NET (зеленый)	MODE (оранжевый)	UNIT (зеленый)
Обновление встроенного ПО	○	☀	☀	○
Загрузка встроенного ПО	○	⚙ (ежесекундно)	⚙ (ежесекундно)	○
Сброс к заводским настройкам по умолчанию	○	○	☀	☀
● Настройка беспроводной связи				
Описание	ERR (оранжевый)	NET (зеленый)	MODE (оранжевый)	UNIT (зеленый)
Включен режим точки доступа	○	○	⚙ (интервал 5 с)	⚙ (интервал 5 с)
Включен режим WPS-PUSH	○	○	⚙ (ежесекундно)	○
Включен режим WPS-PIN	○	○	⚙ (интервал 0,5 с)	○
Процесс сопряжения по WPS завершен	○	☀ (5 с)	○	○
Сбой процесса сопряжения по WPS	☀ (5 с)	○	○	○
● Выполняется подключение к среде MELCloud				
Описание	ERR (оранжевый)	NET (зеленый)	MODE (оранжевый)	UNIT (зеленый)
Обмен данными со средой MELCloud, установка связи с внутренним блоком	○	⚙ (*1)	○	☀
Обмен данными со средой MELCloud, обмен данными с внутренним блоком	○	⚙ (*1)	○	⚙ (интервал 5 с)

(\*1) Значение интервала мигания

- Интервал 0,5 с: Поиск среды MELCloud.
- Ежесекундно: Регистрация сведений об интерфейсе Wi-Fi в среде MELCloud.
- Интервал 5 с: Обмен данными со средой MELCloud.

## Устранение неисправностей

☀ : ВКЛ   ○ : ВЫКЛ   ⚡ : Мигает

Описание	ERR (оранжевый)	NET (зеленый)	MODE (оранжевый)	UNIT (зеленый)
Подключение к среде MELCloud установлено, сбой подключения к внутреннему блоку	○	☀	○	○
Сбой подключения к маршрутизатору, подключение к внутреннему блоку установлено	○	○ (*3)	○	☀
Сбой подключения к маршрутизатору, запуск подключения к внутреннему блоку	○	○ (*3)	○	☀
Сбой подключения к маршрутизатору, сбой подключения к внутреннему блоку	○	○ (*3)	○	○
Сбой подключения к среде MELCloud, подключение к внутреннему блоку установлено	☀ (*2)	☀	○	☀
Сбой подключения к среде MELCloud, запуск подключения к внутреннему блоку	☀ (*2)	☀	○	☀
Сбой подключения к среде MELCloud, сбой подключения к внутреннему блоку	☀ (*2)	☀	○	○

(\*2) Значение интервала мигания

- Интервал 0,5 с: Недопустимый параметр IP-адреса.

Проверьте настройки DHCP маршрутизатора или проверьте настройки IP-адреса интерфейса Wi-Fi.

Если эти настройки являются правильными, но проблема по-прежнему существует, нажмите переключатель RESET (СБРОС) и удерживайте его более 10 секунд, чтобы перезапустить установку, как описано в пункте 2-1.

- Ежесекундно: Недопустимый параметр DNS.

Проверьте настройки DNS маршрутизатора или проверьте настройки DNS-адреса интерфейса Wi-Fi.

- Двойное мигание каждые 5 с: Отсутствует подключение к среде MELCloud.

Проверьте, подключен ли маршрутизатор к сети Интернет.

- Однократное мигание каждые 5 с: Ошибка обмена данными со средой MELCloud.

Нажмите переключатель RESET (СБРОС) и удерживайте его в течение 2 секунд.

(\*3) Когда светодиод NET (СЕТЬ) в состоянии ВЫКЛ.

Интерфейс Wi-Fi не подключился к маршрутизатору.

Проверьте следующие условия и выполните сопряжение интерфейса Wi-Fi с маршрутизатором в соответствии с пунктом 2-2. Выбор режима.

- Убедитесь, что расстояние связи между интерфейсом Wi-Fi и маршрутизатором не слишком большое.
- Убедитесь, что маршрутизатор использует шифрование WPA2-AES.
- Убедитесь, что число подключенных к маршрутизатору устройств не превышает разрешенного предела.

С Декларацией соответствия и Руководством пользователя MELCloud можно ознакомиться на веб-сайте: <http://www.melcloud.com/Support>

1. Misure di sicurezza .....	1
2. Configurazione.....	3
3. Modello LED .....	6

## 1. Misure di sicurezza

- Leggere integralmente le istruzioni di sicurezza prima di utilizzare l'interfaccia Wi-Fi.
- Il presente manuale contiene importanti informazioni di sicurezza. Assicurarsi di osservare le istruzioni.

	Non fare assolutamente.
	Non toccare mai con le mani bagnate.
	Non spruzzare mai acqua sull'unità.
	Seguire imperativamente le istruzioni.
	Ricordarsi di scollegare la spina d'alimentazione dalla presa di corrente.

### Avvertenza

(Un uso improprio può avere conseguenze gravi, comprese lesioni gravi o morte.)

	<ul style="list-style-type: none"> <li>■ <b>L'utente non deve smontare, modificare o riparare autonomamente l'unità.</b> Vi è il rischio di scosse elettriche, incendi o lesioni.</li> <li>■ <b>Questo apparecchio non è destinato all'utilizzo da parte di persone (tra cui i bambini) con facoltà fisiche, sensoriali o mentali ridotte, o scarsa esperienza e conoscenza, salvo qualora un terzo responsabile della loro sicurezza fornisca supervisione o istruzioni relative all'uso dell'apparecchio.</b></li> <li>■ <b>Supervisionare i bambini per assicurarsi che non giochino con gli apparecchi.</b></li> </ul>		<ul style="list-style-type: none"> <li>■ <b>Non installare l'interfaccia Wi-Fi vicino a dispositivi di controllo automatico quali porte automatiche o allarmi antincendio.</b> Vi è il rischio di incidenti dovuti a malfunzionamenti.</li> </ul>
	<ul style="list-style-type: none"> <li>■ <b>Questo apparecchio può essere utilizzato da bambini di età superiore a 8 anni e da persone con facoltà fisiche, sensoriali o mentali ridotte, o scarsa esperienza e conoscenza solo se viene fornita loro supervisione e istruzioni relative all'uso sicuro dell'apparecchio e sono a conoscenza dei pericoli che ne derivano.</b></li> </ul>		<ul style="list-style-type: none"> <li>■ <b>Non toccare l'interfaccia Wi-Fi con le mani bagnate.</b> Vi è il rischio di danneggiare il dispositivo, di scosse elettriche o incendio.</li> </ul>
	<ul style="list-style-type: none"> <li>■ <b>I bambini non devono giocare con l'apparecchio. La pulizia e la manutenzione non devono essere eseguite da bambini senza la necessaria supervisione.</b></li> <li>■ <b>Non utilizzare l'interfaccia Wi-Fi vicino ad apparecchiature mediche elettriche o a persone con dispositivi medici quali pacemaker o defibrillatore cardioverter impiantabile.</b> Potrebbe causare incidenti determinati da malfunzionamenti delle apparecchiature mediche o del dispositivo medico.</li> </ul>		<ul style="list-style-type: none"> <li>■ <b>Non spruzzare acqua sull'interfaccia Wi-Fi né utilizzarla in una stanza da bagno.</b> Vi è il rischio di danneggiare il dispositivo, di scosse elettriche o incendio.</li> </ul>
			<ul style="list-style-type: none"> <li>■ <b>L'utente non deve installare autonomamente l'interfaccia Wi-Fi.</b> L'errata installazione può causare incendi, scosse elettriche o lesioni dovute alla caduta dell'interfaccia Wi-Fi. Rivolgersi al rivenditore presso cui è stata acquistata l'interfaccia Wi-Fi o a un installatore esperto.</li> </ul>
			<ul style="list-style-type: none"> <li>■ <b>Quando l'interfaccia Wi-Fi viene fatta cadere o il supporto o il cavo sono danneggiati, staccare la spina di alimentazione o SPEGNERE l'interruttore.</b> Vi è altrimenti un rischio d'incendio o di scosse elettriche. In questo caso, rivolgersi al rivenditore.</li> </ul>
			<ul style="list-style-type: none"> <li>■ <b>In caso di situazioni anomale (se si avverte per esempio odore di bruciacio), spegnere l'unità interna e staccare la spina di alimentazione o SPEGNERE l'interruttore.</b> La prosecuzione del funzionamento in condizioni anomale può dar luogo a problemi di funzionamento, incendi o scosse elettriche. In questo caso, rivolgersi al rivenditore.</li> </ul>

## **Cautela**

(Un uso improprio può avere conseguenze gravi, comprese lesioni o danni all'edificio.)



- **Non installare l'interfaccia Wi-Fi in luoghi a portata di bambino.**  
Vi è il rischio di lesioni.
- **Non salire su rialzi non stabili per la configurazione o la pulizia dell'interfaccia Wi-Fi.**  
Vi è il rischio di cadere e farsi male.



- **Non utilizzare l'interfaccia Wi-Fi vicino ad altri dispositivi wireless, forni a microonde, telefoni cordless o simili.**  
Possono verificarsi malfunzionamenti.

## **Nota**

- Assicurarsi che il Router supporti la cifratura WPA2-AES prima di iniziare la configurazione dell'interfaccia Wi-Fi.
- L'utente finale deve leggere e accettare i termini e le condizioni del servizio Wi-Fi prima di utilizzare l'interfaccia Wi-Fi.
- Per completare la connessione dell'interfaccia Wi-Fi potrebbe essere necessario un Router.
- L'interfaccia Wi-Fi non avvierà la trasmissione dei dati operativi dal sistema finché l'utente finale non effettua la registrazione e accetta i termini e le condizioni del servizio Wi-Fi.
- L'interfaccia Wi-Fi non deve essere installata e collegata a sistemi di Mitsubishi Electric che forniscono raffreddamento o riscaldamento per applicazioni critiche.
- Quando si imposta l'interfaccia Wi-Fi, annotare le informazioni sul modello e altri dati in "Setting information (Informazioni sulle impostazioni)", nell'ultima pagina del MANUALE DI INSTALLAZIONE.
- Prima di trasferire o smaltire l'interfaccia Wi-Fi, è necessario resettarla alle impostazioni predefinite di fabbrica.

## 2. Configurazione

Per le informazioni su interruttori e LED, fare riferimento alla sezione 2. Introduzione al prodotto nel MANUALE DI INSTALLAZIONE.

### 2-1. Stato iniziale

Accendere l'interruttore dell'aria condizionata o l'unità ATW.

Una volta che l'indicatore LED è entrato nello stato iniziale illustrato a destra, l'interfaccia Wi-Fi può essere accoppiata al router.

Vedere 3. Modello LED quando l'indicatore LED non entra nello stato iniziale.

Nota: Per tornare allo stato iniziale possono essere necessari alcuni minuti.

Stato iniziale

ERR	OFF
NET	OFF
MODE	OFF
UNIT	Lampeggiante

### 2-2. Selezione di una modalità

L'interfaccia Wi-Fi deve essere accoppiata al Router al fine di iniziare la comunicazione tra l'unità interna e MELCloud. Esistono 3 metodi di accoppiamento dell'interfaccia Wi-Fi al Router:

- Modalità WPS-PUSH
- Modalità Access point
- Modalità WPS-PIN

La modalità da impostare dipende dalla presenza o meno del pulsante WPS sul Router.

Utilizzare la modalità di accoppiamento più idonea per il proprio sistema.

Seguire la tabella sottostante per configurare la modalità di accoppiamento con l'interruttore MODE (modalità).

Configurare l'interfaccia Wi-Fi e il router nuovamente dal punto 2-2. quando il router viene sostituito.

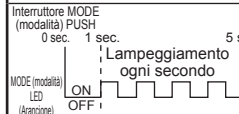
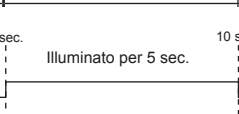
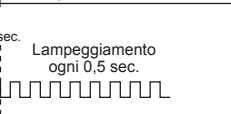
Con pulsante WPS	Senza pulsante WPS	
Modalità WPS-PUSH	Modalità Access point	Modalità WPS-PIN Fare riferimento al punto 2-5, prima di effettuare la configurazione della modalità WPS-PIN.
		
Rilasciare entro 1-5 secondi.	Rilasciare entro 5-10 secondi.	Rilasciare dopo 10 secondi.
Il MODE LED lampeggia ogni secondo.	Il MODE LED lampeggia ogni 5 secondi.	Il MODE LED lampeggia ogni 0,5 secondi.
Procedere al punto 2-3.	Procedere al punto 2-4.	Procedere al punto 2-5.
Annullare operazione		
Premere l'interruttore RESET per 2 secondi per tornare allo stato iniziale nel punto 2-1.	Premere di nuovo l'interruttore MODE per 5-10 secondi per tornare allo stato iniziale nel punto 2-1.	Premere l'interruttore RESET per 2 secondi per tornare allo stato iniziale nel punto 2-1.

## 2-3. Configurazione in modalità WPS-PUSH

1. Assicurarsi che l'indicatore LED sia come illustrato di seguito.  
Premere il pulsante WPS del Router entro 2 minuti dal completamento della selezione della modalità nel punto 2-2.  
La modalità WPS-PUSH tornerà allo stato iniziale nel punto 2-1. se il pulsante WPS non viene premuto per 2 minuti.

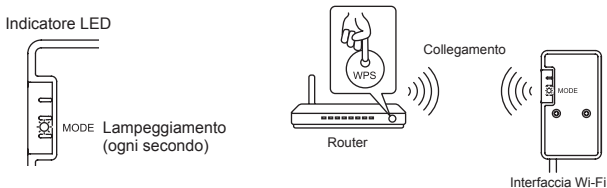

2. L'indicatore LED sarà come illustrato di seguito al completamento del collegamento tra il Router e l'interfaccia Wi-Fi e quando inizia il collegamento a MELCloud.  
Nota: L'indicatore LED tornerà allo stato iniziale nel punto 2-1. se il collegamento fallisce.

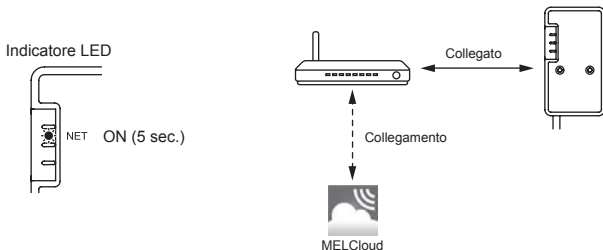

3. L'indicatore LED sarà come illustrato di seguito al completamento del collegamento.  
Nota: Per mostrare l'indicazione riportata di seguito, possono essere necessari diversi minuti.

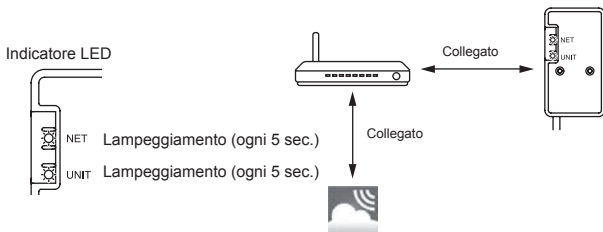

Di seguito sono elencate le cause principali di mancato collegamento WPS.  
Distanza di comunicazione (dall'interfaccia Wi-Fi al Router), impostazioni Router (crittografia, autenticazione, limite di collegamenti, ecc.)  
Per ulteriori informazioni, consultare Ricerca guasti al punto 3. Modello LED.

## 2-4. Configurazione in modalità Access Point

- Assicurarsi che l'indicatore LED sia come illustrato di seguito.  
Nella schermata Wi-Fi Setting (impostazioni Wi-Fi) sullo smartphone, selezionare SSID e inserire KEY (chiave), stampati sull'etichetta dell'interfaccia Wi-Fi.

Note:

- La visualizzazione di quanto segue potrebbe richiedere del tempo.  
(Circa 30 secondi per l'aria condizionata, 60 secondi per l'unità ATW)
- Verificare l'impostazione Wi-Fi dello smartphone se SSID non appare su di esso.
- Inserire KEY nuovamente se SSID appare sullo smartphone, ma non riesce a collegarsi all'interfaccia Wi-Fi.

Indicatore LED

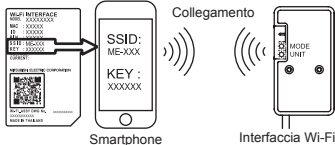
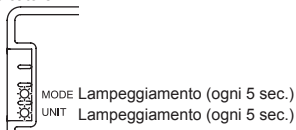

- Scannerizzare il codice a barre della matrice sull'etichetta dell'interfaccia Wi-Fi o digitare l'URL (<http://192.168.11.1/network>) nel browser Web.

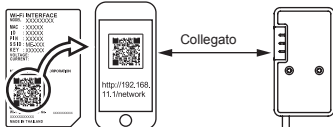

- Nella finestra visualizzata, selezionare Dynamic (Dinamico) in DHCP (\*1) e immettere le informazioni del Router, quindi toccare il pulsante Submit (invia).

Note:

- Se si desidera utilizzare Static (Statico), selezionare Static in DHCP (\*1) e immettere le informazioni del Router e della rete, quindi toccare il pulsante Submit (invia).
- L'indicatore LED tornerà allo stato iniziale nel punto 2-1. se il collegamento fallisce.

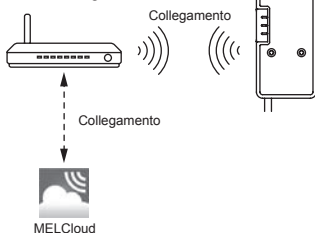
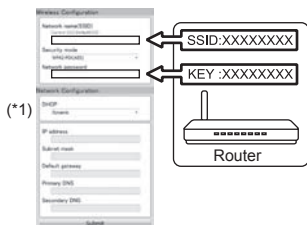

- L'indicatore LED sarà come illustrato di seguito al completamento del collegamento.

Nota: Per mostrare l'indicazione riportata di seguito, possono essere necessari diversi minuti.  
(Se l'indicazione non cambia, premere l'interruttore RESET per più di 10 secondi, ad es. 14 sec., per riavviare la configurazione dal punto 2-1.)

Indicatore LED

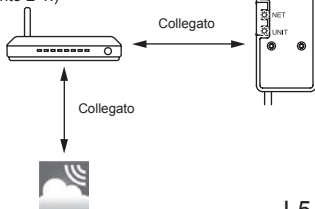

## 2-5. Configurazione modalità WPS-PIN

1. Prima di utilizzare la modalità WPS-PIN, è necessario configurare sul Router il codice PIN dell'interfaccia Wi-Fi. Fare riferimento al manuale del Router per inserire il PIN.
2. Premere l'interruttore MODE per più di 10 secondi, poi rilasciare per configurare la modalità WPS-PIN.
3. I LED NET (rete) e UNIT (unità) lampeggiano (ogni 5 sec.) quando il collegamento è stato completato.

Note:

- Assicurarsi che il Router supporti la modalità WPS-PIN.  
Non tutti i Router supportano la modalità WPS-PIN.
- Premere l'interruttore RESET per 2 secondi per ripristinare l'interfaccia Wi-Fi se l'indicatore LED non cambia dopo 5 minuti.



## 3. Modello LED

☀ : ON    ○ : OFF    ⚙ : Lampeggiante

### • Inizializzazione software

Descrizione	ERR (Arancione)	NET (Verde)	MODE (Arancione)	UNIT (Verde)
Aggiornamento firmware	○	☀	☀	○
Download firmware	○	⚙ (ogni secondo)	⚙ (ogni secondo)	○
Reset alle impostazioni predefinite di fabbrica	○	○	☀	☀

### • Impostazione wireless

Descrizione	ERR (Arancione)	NET (Verde)	MODE (Arancione)	UNIT (Verde)
Modalità Access Point attivata	○	○	⚙ (ogni 5 secondi)	⚙ (ogni 5 secondi)
Modalità WPS-PUSH attivata	○	○	⚙ (ogni secondo)	○
Modalità WPS-PIN attivata	○	○	⚙ (ogni 0,5 secondi)	○
Processo di accoppiamento tramite WPS completato	○	☀ (5 secondi)	○	○
Processo di accoppiamento tramite WPS fallito	☀ (5 secondi)	○	○	○

### • Collegamento a MELCloud in corso

Descrizione	ERR (Arancione)	NET (Verde)	MODE (Arancione)	UNIT (Verde)
Comunicazione con MELCloud e avviamento della comunicazione con l'unità interna	○	⚙ (*1)	○	☀
Comunicazione con MELCloud e comunicazione con l'unità interna	○	⚙ (*1)	○	⚙ (ogni 5 secondi)

(\*1) Dettagli della modalità di lampeggiamento

- Ogni 0,5 secondi: Ricerca di MELCloud.
- Ogni secondo: Registrazione delle informazioni dell'interfaccia Wi-Fi su MELCloud.
- Ogni 5 secondi: Comunicazione con MELCloud.



## Ricerca guasti

☀ : ON   ○ : OFF   ⚙ : Lampeggiante

Descrizione	ERR (Arancione)	NET (Verde)	MODE (Arancione)	UNIT (Verde)
Collegamento a MELCloud stabilito e collegamento all'unità interna fallito	○	☀	○	○
Collegamento al Router fallito e collegamento all'unità interna stabilito	○	○ (*3)	○	☀
Collegamento al Router fallito e avviamento del collegamento all'unità interna	○	○ (*3)	○	☀
Collegamento al Router fallito e collegamento all'unità interna fallito	○	○ (*3)	○	○
Collegamento a MELCloud fallito e collegamento all'unità interna stabilito	☀ (*2)	☀	○	☀
Collegamento a MELCloud fallito e avviamento del collegamento all'unità interna	☀ (*2)	☀	○	☀
Collegamento a MELCloud fallito e collegamento all'unità interna fallito	☀ (*2)	☀	○	○

### (\*2) Dettagli della modalità di lampeggiamento

- Ogni 0,5 secondi: L'impostazione dell'indirizzo IP non è valida.  
Controllare le impostazioni DHCP del Router, oppure le impostazioni dell'indirizzo IP dell'interfaccia Wi-Fi.  
Se entrambe sono corrette ma il problema persiste, premere l'interruttore RESET per più di 10 secondi per riavviare la configurazione dal punto 2-1.
- Ogni secondo: L'impostazione del DNS non è valida.  
Controllare le impostazioni DNS del Router, oppure le impostazioni dell'indirizzo DNS dell'interfaccia Wi-Fi.
- Due volte ogni 5 secondi: Non collegato a MELCloud.  
Controllare se il Router è collegato a Internet.
- Una volta ogni 5 secondi: Comunicazione non corretta con MELCloud.  
Premere l'interruttore RESET per 2 secondi.

### (\*3) Dettagli quando il LED NET è OFF

- L'interfaccia Wi-Fi non è riuscita a collegarsi al Router.  
Controllare quanto segue e accoppiare l'interfaccia Wi-Fi e il Router secondo il punto 2-2.  
Selezione di una modalità.
- Assicurarsi che la distanza di comunicazione tra l'interfaccia Wi-Fi e il Router non sia eccessiva.
  - Assicurarsi che il Router utilizzi la cifratura WPA2-AES.
  - Assicurarsi che il numero di dispositivi collegati al Router non superi il limite.

Per la Dichiarazione di conformità e il Manuale utente MELCloud, consultare il sito web indicato di seguito.  
<http://www.melcloud.com/Support>





## Περιεχόμενα

1. Προφυλάξεις ασφαλείας..... 1
2. Ρύθμιση ..... 3
3. Συνδυασμοί LED..... 6

### 1. Προφυλάξεις ασφαλείας







- Διαβάστε όλες τις οδηγίες ασφάλειας πριν χρησιμοποιήσετε τη διεπαφή Wi-Fi.
- Αυτό το εγχειρίδιο περιέχει σημαντικές πληροφορίες για την ασφάλεια. Φροντίστε να ακολουθείτε τις οδηγίες.

- Ερμηνεία συμβόλων που χρησιμοποιούνται σε αυτό το εγχειρίδιο

	Βεβαιωθείτε ότι δεν το κάνετε.
	Μην αγγίζετε ποτέ με βρεγμένα χέρια.
	Μην βρέχετε ποτέ με νερό τη μονάδα.
	Βεβαιωθείτε ότι ακολουθείτε τις οδηγίες.
	Βεβαιωθείτε ότι αποσυνδέσατε το καλώδιο τροφοδοσίας από την πρίζα.

## Προειδοποίηση

(Ο λανθασμένος χειρισμός ενδέχεται να έχει σοβαρές επιπτώσεις, συμπεριλαμβανομένου του σοβαρού τραυματισμού ή του θανάτου).

	<ul style="list-style-type: none"><li>■ Μην αποσυναρμολογείτε, τροποποιείτε ή επισκευάζετε το προϊόν μόνοι σας (οι χρήστες). Μπορεί να προκληθεί ηλεκτροπληξία, πυρκαγιά ή τραυματισμός.</li></ul>		<ul style="list-style-type: none"><li>■ Μην εγκαθιστάτε τη διεπαφή Wi-Fi κοντά σε συσκευές αυτόματου ελέγχου, όπως αυτόματες πόρτες ή συναγερμοί πυρκαγιάς. Μπορεί να προκληθούν ατυχήματα λόγω δυσλειτουργίας.</li></ul>
	<ul style="list-style-type: none"><li>■ Αυτή η συσκευή δεν προορίζεται για χρήση από άτομα (συμπεριλαμβανομένων παιδιών) με μειωμένες σωματικές, αισθητηριακές ή διανοητικές ικανότητες ή έλλειψη εμπειρίας και γνώσης, εκτός αν υπάρχει επιτήρηση ή έχουν δοθεί οδηγίες σχετικά με τη χρήση της συσκευής από άτομο υπεύθυνο για την ασφάλειά τους.</li></ul>		<ul style="list-style-type: none"><li>■ Μην αγγίζετε τη διεπαφή Wi-Fi με βρεγμένα χέρια. Μπορεί να προκληθεί ζημιά στη συσκευή, ηλεκτροπληξία ή πυρκαγιά.</li></ul>
	<ul style="list-style-type: none"><li>■ Τα παιδιά θα πρέπει να επιτηρούνται ώστε να διασφαλίζεται ότι δεν παίζουν με τις συσκευές.</li></ul>		<ul style="list-style-type: none"><li>■ Μη βρέχετε με νερό τη διεπαφή Wi-Fi και μην τη χρησιμοποιείτε σε μπάνιο. Μπορεί να προκληθεί ζημιά στη συσκευή, ηλεκτροπληξία ή πυρκαγιά.</li></ul>
	<ul style="list-style-type: none"><li>■ Αυτή η συσκευή μπορεί να χρησιμοποιηθεί από παιδιά ηλικίας 8 ετών και άνω και από άτομα με μειωμένες σωματικές, αισθητηριακές ή διανοητικές ικανότητες ή έλλειψη εμπειρίας και γνώσης, εφόσον υπάρχει επιτήρηση ή έχουν δοθεί οδηγίες σχετικά με την ασφαλή χρήση της συσκευής και εφόσον γίνονται κατανοητοί οι σχετικοί κίνδυνοι.</li></ul>		<ul style="list-style-type: none"><li>■ Μην εγκαθιστάτε μόνοι σας (οι χρήστες) τη διεπαφή Wi-Fi. Η λανθασμένη εγκατάσταση ενδέχεται να προκαλέσει πυρκαγιά, ηλεκτροπληξία ή τραυματισμό λόγω πτώσης της διεπαφής Wi-Fi. Συμβουλευτείτε τον αντιπρόσωπο από τον οποίο αγοράσατε τη διεπαφή Wi-Fi ή επαγγελματία τεχνικό εγκατάστασης.</li></ul>
	<ul style="list-style-type: none"><li>■ Τα παιδιά δεν πρέπει να παίζουν με τη συσκευή. Ο καθαρισμός και η συντήρηση χρήστη δεν πρέπει να εκτελούνται από παιδιά χωρίς επίβλεψη.</li></ul>		<ul style="list-style-type: none"><li>■ Σε περίπτωση πτώσης της διεπαφής Wi-Fi ή ζημιάς στη θήκη ή το καλώδιο, αποσυνδέστε το βύσμα τροφοδοσίας ή ΚΛΕΙΣΤΕ το διακόπτη. Ενδέχεται να προκληθεί πυρκαγιά ή ηλεκτροπληξία. Σε αυτή την περίπτωση απευθυνθείτε στον αντιπρόσωπό σας.</li></ul>
	<ul style="list-style-type: none"><li>■ Μη χρησιμοποιείτε τη διεπαφή Wi-Fi κοντά σε ιατρικό ηλεκτρικό εξοπλισμό ή σε άτομα που φέρουν ιατρικό βοηθήμα, όπως καρδιακό βηματοδότη ή εμφυτεύσιμο καρδιομετατροπέα-απινιδωτή. Μπορεί να προκληθεί ατύχημα λόγω δυσλειτουργίας του ιατρικού εξοπλισμού ή βοηθήματος.</li></ul>		<ul style="list-style-type: none"><li>■ Σε περίπτωση μη φυσιολογικών συνθηκών (όπως μυρμηδιάς καμένου), διακόψτε τη λειτουργία της εσωτερικής μονάδας και αποσυνδέστε το βύσμα τροφοδοσίας ή ΚΛΕΙΣΤΕ το διακόπτη. Εάν το κλιματιστικό συνεχίσει να λειτουργεί σε μη φυσιολογικές συνθήκες, ενδέχεται να προκληθεί βλάβη, πυρκαγιά ή ηλεκτροπληξία. Σε αυτήν την περίπτωση, απευθυνθείτε στον αντιπρόσωπό σας.</li></ul>

## ⚠ Προσοχή

(Ο λανθασμένος χειρισμός ενδέχεται να έχει επιπτώσεις, συμπεριλαμβανομένου του τραυματισμού ή των ζημιών στο κτίριο).



■ **Μη στερεώνετε τη διεπαφή Wi-Fi σε σημεία όπου φτάνουν παιδιά.**  
Μπορεί να προκληθεί τραυματισμός.

■ **Μην ανεβαίνετε σε ασταθές σκαμνί για να ρυθμίσετε ή να καθαρίσετε τη διεπαφή Wi-Fi.**  
Ενδέχεται να τραυματιστείτε εάν πέσετε κάτω.



■ **Μη χρησιμοποιείτε τη διεπαφή Wi-Fi κοντά σε άλλες ασύρματες συσκευές, μικροκύματα, ασύρματα τηλέφωνα ή συσκευές φαξ.**  
Μπορεί να προκληθούν δυσλειτουργίες.

## Σημείωση

- Βεβαιωθείτε ότι ο δρομολογητής υποστηρίζει τη ρύθμιση κρυπτογράφησης WPA2-AES πριν από την έναρξη της ρύθμισης της διεπαφής Wi-Fi.
- Ο τελικός χρήστης θα πρέπει να διαβάσει και να αποδεχθεί τους όρους και τις προϋποθέσεις της υπηρεσίας Wi-Fi πριν χρησιμοποιήσει αυτήν τη διεπαφή Wi-Fi.
- Για να ολοκληρώσετε τη σύνδεση αυτής της διεπαφής Wi-Fi στην υπηρεσία Wi-Fi, ενδέχεται να απαιτείται ο δρομολογητής.
- Αυτή η διεπαφή Wi-Fi δεν θα ξεκινήσει τη μετάδοση οποιωνδήποτε λειτουργικών δεδομένων από το σύστημα, έως ότου ο τελικός χρήστης καταχωρηθεί και αποδεχθεί τους όρους και τις προϋποθέσεις της υπηρεσίας Wi-Fi.
- Αυτή η διεπαφή Wi-Fi δεν θα πρέπει να εγκαθίσταται και να συνδέεται σε κανένα σύστημα Mitsubishi Electric που προορίζεται για την παροχή κρίσιμης για την εφαρμογή ψύξης ή θέρμανσης.
- Σημειώστε τις πληροφορίες μοντέλου και περισσότερα στοιχεία στην ενότητα «Setting information (Πληροφορίες ρύθμισης)» στην τελευταία σελίδα του ΕΓΧΕΙΡΙΔΙΟΥ ΟΔΗΓΙΩΝ ΕΓΚΑΤΑΣΤΑΣΗΣ, κατά την εγκατάσταση αυτής της διεπαφής Wi-Fi.
- Πριν από τη μεταφορά ή την απόρριψη της διεπαφής Wi-Fi, πρέπει να την επαναφέρετε στις εργοστασιακές ρυθμίσεις.

## 2. Ρύθμιση

Για λεπτομέρειες σχετικά με τους διακόπτες και τα LED, ανατρέξτε στην ενότητα 2. Παρουσίαση προϊόντος στο ΕΓΧΕΙΡΙΔΙΟ ΟΔΗΓΙΩΝ ΕΓΚΑΤΑΣΤΑΣΗΣ.

### 2-1. Αρχική κατάσταση

Ανοίξτε το διακόπτη του κλιματιστικού ή της μονάδας ATW. Αφού η ένδειξη LED εισέλθει στην αρχική κατάσταση που φαίνεται δεξιά, είναι δυνατή η ζεύξη της διεπαφής Wi-Fi με το δρομολογητή. Ανατρέξτε στο 3. Συνδυασμοί LED όταν η ένδειξη LED δεν εισέρχεται στην αρχική κατάσταση. Σημείωση: Μπορεί να χρειαστούν αρκετά λεπτά για να εισέλθει στην αρχική κατάσταση.

Αρχική κατάσταση

ERR	OFF
NET	OFF
MODE	OFF
UNIT	Αναβοσβήνει



### 2-2. Επιλογή τρόπου λειτουργίας

Για να ξεκινήσει η επικοινωνία μεταξύ της εσωτερικής μονάδας και του MELCloud, πρέπει να εκτελεστεί ζεύξη της διεπαφής Wi-Fi με το δρομολογητή. Υπάρχουν 3 μέθοδοι ζεύξης της διεπαφής Wi-Fi με το δρομολογητή:

- Τρόπος λειτουργίας WPS-PUSH
- Τρόπος λειτουργίας σημείου πρόσβασης
- Τρόπος λειτουργίας WPS-PIN

Ο τρόπος λειτουργίας που πρέπει να ρυθμιστεί εξαρτάται από το αν ο δρομολογητής σας έχει το κουμπί WPS. Χρησιμοποιήστε τον τρόπο λειτουργίας ζεύξης που είναι καταλληλότερος για το σύστημά σας. Για να ρυθμίσετε τον τρόπο λειτουργίας με το διακόπτη MODE (ΤΡΟΠΟΣ ΛΕΙΤΟΥΡΓΙΑΣ), ακολουθήστε τον παρακάτω πίνακα.

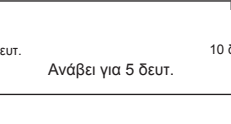
Σε περίπτωση που ο δρομολογητής αντικατασταθεί, ρυθμίστε τη διεπαφή Wi-Fi και το δρομολογητή ξανά από την ενότητα 2-2.

Με κουμπί WPS	Χωρίς κουμπί WPS	
Τρόπος λειτουργίας WPS-PUSH	Τρόπος λειτουργίας σημείου πρόσβασης	Τρόπος λειτουργίας WPS-PIN Ανατρέξτε πρώτα στην ενότητα 2-5, για να ρυθμίσετε τον τρόπο λειτουργίας WPS-PIN.
 <p>Διακόπτης MODE (ΤΡΟΠΟΣ ΛΕΙΤΟΥΡΓΙΑΣ) ΠΑΤΗΣΤΕ ΓΙΑ 0 δευτ. 1 δευτ. 5 δευτ.</p> <p>Αναβοσβήνει κάθε δευτερόλεπτο</p> <p>Αφήστε μετά από 1 έως 5 δευτερόλεπτα.</p>	 <p>Ανάβει για 5 δευτ.</p> <p>Αφήστε μετά από 5 έως 10 δευτερόλεπτα.</p>	 <p>Αναβοσβήνει κάθε 0,5 δευτ.</p> <p>Αφήστε μετά από 10 δευτερόλεπτα.</p>
TO LED MODE αναβοσβήνει κάθε δευτερόλεπτο.	TO LED MODE αναβοσβήνει κάθε 5 δευτερόλεπτα.	TO LED MODE αναβοσβήνει κάθε 0,5 δευτερόλεπτα.
Προχωρήστε στην ενότητα 2-3.	Προχωρήστε στην ενότητα 2-4.	Προχωρήστε στην ενότητα 2-5.
Λειτουργία ακύρωσης		
Πατήστε το διακόπτη RESET για 2 δευτερόλεπτα ώστε να επιστρέψετε στην αρχική κατάσταση στην ενότητα 2-1.	Πατήστε ξανά το διακόπτη MODE (ΤΡΟΠΟΣ ΛΕΙΤΟΥΡΓΙΑΣ) για 5 έως 10 δευτερόλεπτα ώστε να επιστρέψετε στην αρχική κατάσταση στην ενότητα 2-1.	Πατήστε το διακόπτη RESET για 2 δευτερόλεπτα ώστε να επιστρέψετε στην αρχική κατάσταση στην ενότητα 2-1.

### 2-3. Ρύθμιση σε τρόπο λειτουργίας WPS-PUSH

1. Βεβαιωθείτε ότι η ένδειξη LED εμφανίζεται όπως παρακάτω.  
Πατήστε το κουμπί WPS του δρομολογητή εντός 2 λεπτών από την ολοκλήρωση της επιλογής τρόπου λειτουργίας στην ενότητα 2-2.  
Αν το κουμπί WPS δεν πατηθεί για 2 λεπτά, ο τρόπος λειτουργίας WPS-PUSH θα επιστρέψει στην αρχική κατάσταση στην ενότητα 2-1.



2. Η ένδειξη LED θα εμφανίζεται όπως παρακάτω όταν ολοκληρωθεί η σύνδεση μεταξύ του δρομολογητή και της διεπαφής Wi-Fi και ξεκινήσει η σύνδεση στο MELCloud.  
Σημείωση: Αν η σύνδεση αποτύχει, η ένδειξη LED θα επιστρέψει στην αρχική κατάσταση στην ενότητα 2-1.

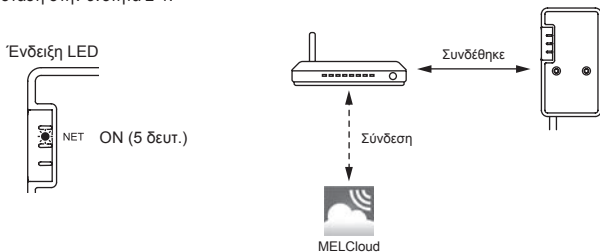

3. Η ένδειξη LED θα εμφανίζεται όπως παρακάτω όταν ολοκληρωθεί η σύνδεση.  
Σημείωση: Μπορεί να χρειαστούν αρκετά λεπτά για να εμφανιστεί η παρακάτω ένδειξη.

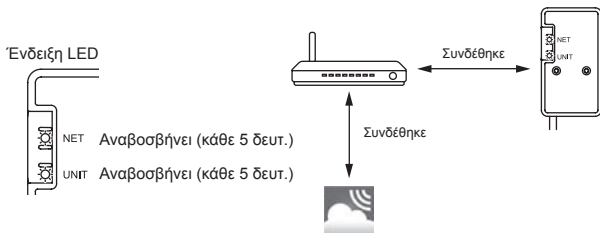

Οι κύριες αιτίες αστοχίας του WPS είναι οι εξής.

Απόσταση επικοινωνίας (από τη διεπαφή Wi-Fi έως το δρομολογητή), ρυθμίσεις δρομολογητή (κρυπτογράφηση, έλεγχος ταυτότητας, όριο συνδέσεων κ.λπ.)

Για περισσότερες πληροφορίες, ανατρέξτε στην Αντιμετώπιση προβλημάτων της ενότητας 3. Συνδυασμοί LED.

## 2-4. Ρύθμιση σε τρόπο λειτουργίας σημείου πρόσβασης

1. Βεβαιωθείτε ότι η ένδειξη LED εμφανίζεται όπως παρακάτω.  
Στην οθόνη ρύθμισης Wi-Fi του smartphone σας, επιλέξτε το SSID και καταχωρίστε το KEY (ΚΛΕΙΔΙ), τα οποία αναγράφονται στην ετικέτα της διεπαφής Wi-Fi.

Σημειώσεις:

- Μπορεί να περάσει αρκετή ώρα μέχρι να εμφανιστεί η παρακάτω ένδειξη.  
(Περίπου 30 δευτερόλεπτα για το κλιματιστικό, 60 δευτερόλεπτα για τη μονάδα ATW)
- Ελέγξτε τη ρύθμιση Wi-Fi του smartphone σας, αν δεν εμφανίζεται σε αυτό το SSID.
- Αν το SSID εμφανίζεται στο smartphone σας, αλλά δεν είναι δυνατή η σύνδεση με τη διεπαφή Wi-Fi, καταχωρίστε ξανά το KEY (ΚΛΕΙΔΙ).

Ένδειξη LED

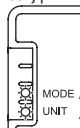

MODE Αναβοσβήνει (κάθε 5 δευτ.)

UNIT Αναβοσβήνει (κάθε 5 δευτ.)

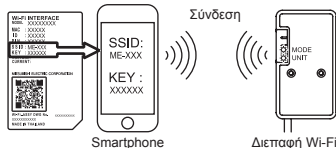

2. Σαρώστε τον γραμμωτό κωδικό στην ετικέτα της διεπαφής Wi-Fi ή πληκτρολογήστε τη διεύθυνση URL (<http://192.168.11.1/network>) στο πρόγραμμα περιήγησης στον ιστό.

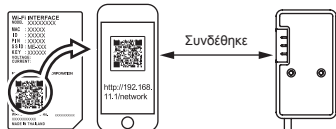

3. Στο παράθυρο που θα εμφανιστεί, επιλέξτε Dynamic (Δυναμικό) στο πεδίο DHCP (\*1) και καταχωρίστε τα στοιχεία του δρομολογητή και, στη συνέχεια, πατήστε το κουμπί Submit (Υποβολή).

Σημειώσεις:

- Αν θέλετε να χρησιμοποιήσετε την επιλογή Static (Στατικό), επιλέξτε Static (Στατικό) στο πεδίο DHCP (\*1) και καταχωρίστε τα στοιχεία του δρομολογητή και του δικτύου και, στη συνέχεια, πατήστε το κουμπί Submit (Υποβολή).
- Αν η σύνδεση αποτύχει, η ένδειξη LED θα επιστρέψει στην αρχική κατάσταση στην ενότητα 2-1.

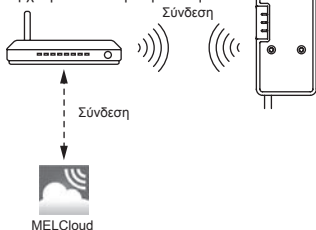
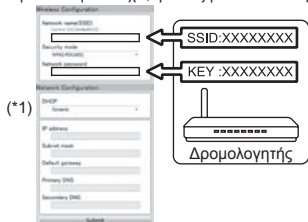

4. Η ένδειξη LED θα εμφανίζεται όπως παρακάτω όταν ολοκληρωθεί η σύνδεση.

Σημείωση: Μπορεί να χρειαστούν αρκετά λεπτά για να εμφανιστεί η παρακάτω ένδειξη. (Αν η ένδειξη δεν αλλάξει, πατήστε το διακόπτη RESET για περισσότερα από 10 δευτερόλεπτα, π.χ. 14 δευτερόλεπτα, για να ξεκινήσετε ξανά τη διαδικασία ρύθμισης από την ενότητα 2-1.)

Ένδειξη LED

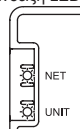

NET Αναβοσβήνει (κάθε 5 δευτ.)

UNIT Αναβοσβήνει (κάθε 5 δευτ.)

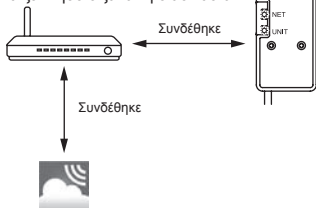

## 2-5. Ρύθμιση τρόπου λειτουργίας WPS-PIN

1. Προτού χρησιμοποιήσετε τον τρόπο λειτουργίας WPS-PIN, πρέπει να ρυθμίσετε στο δρομολογητή τον κωδικό PIN της διεπαφής Wi-Fi. Για να καταχωρίσετε το PIN, ανατρέξτε στο εγχειρίδιο του δρομολογητή.
2. Πατήστε το διακόπτη MODE (ΤΡΟΠΟΣ ΛΕΙΤΟΥΡΓΙΑΣ) για περισσότερα από 10 δευτερόλεπτα και αφήστε τον για να ρυθμίσετε τον τρόπο λειτουργίας WPS-PIN.
3. Τα LED NET (ΔΙΚΤΥΟ) και UNIT (ΜΟΝΑΔΑ) αναβοσβήνουν (κάθε 5 δευτ.) όταν ολοκληρωθεί η σύνδεση.

Σημειώσεις:

- Βεβαιωθείτε ότι ο δρομολογητής υποστηρίζει τον τρόπο λειτουργίας WPS-PIN. Δεν υποστηρίζουν όλοι οι δρομολογητές τον τρόπο λειτουργίας WPS-PIN.
- Πατήστε το διακόπτη RESET για 2 δευτερόλεπτα για να επαναφέρετε τη διεπαφή Wi-Fi, στην περίπτωση που η ένδειξη LED δεν αλλάξει μετά από 5 λεπτά.

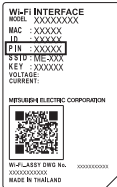

## 3. Συνδυασμοί LED

☀: ON    ○: OFF    ☀: Αναβοσβήνει

• Αρχικοποίηση λογισμικού				
Περιγραφή	ERR (Πορτοκαλί)	NET (Πράσινο)	MODE (Πορτοκαλί)	UNIT (Πράσινο)
Ενημέρωση υλικολογισμικού	○	☀	☀	○
Λήψη υλικολογισμικού	○	☀ (κάθε δευτερόλεπτο)	☀ (κάθε δευτερόλεπτο)	○
Επαναφορά στις εργοστασιακές ρυθμίσεις	○	○	☀	☀
• Ασύρματη ρύθμιση				
Περιγραφή	ERR (Πορτοκαλί)	NET (Πράσινο)	MODE (Πορτοκαλί)	UNIT (Πράσινο)
Ο τρόπος λειτουργίας σημείου πρόσβασης ενεργοποιήθηκε	○	○	☀ (κάθε 5 δευτ.)	☀ (κάθε 5 δευτ.)
Ο τρόπος λειτουργίας WPS-PUSH ενεργοποιήθηκε	○	○	☀ (κάθε δευτερόλεπτο)	○
Ο τρόπος λειτουργίας WPS-PIN ενεργοποιήθηκε	○	○	☀ (κάθε 0,5 δευτ.)	○
Η διαδικασία ζεύξης μέσω WPS ολοκληρώθηκε	○	☀ (5 δευτ.)	○	○
Η διαδικασία ζεύξης μέσω WPS απέτυχε	☀ (5 δευτ.)	○	○	○
• Σύνδεση στο MELCloud σε εξέλιξη				
Περιγραφή	ERR (Πορτοκαλί)	NET (Πράσινο)	MODE (Πορτοκαλί)	UNIT (Πράσινο)
Πραγματοποιείται επικοινωνία με το MELCloud και εκκινείται η επικοινωνία με την εσωτερική μονάδα	○	☀ (*1)	○	☀
Πραγματοποιείται επικοινωνία με το MELCloud και επικοινωνία με την εσωτερική μονάδα	○	☀ (*1)	○	☀ (κάθε 5 δευτ.)

(\*1) Λεπτομέρειες συνδυασμών αναλαμπών

- Κάθε 0,5 δευτ.: Αναζήτηση για το MELCloud.
- Κάθε δευτερόλεπτο: Καταχώριση των στοιχείων της διεπαφής Wi-Fi στο MELCloud.
- Κάθε 5 δευτ.: Επικοινωνία με το MELCloud.

## Αντιμετώπιση προβλημάτων

☀: ON    ○: OFF    ☀: Αναβοσβήνει

Περιγραφή	ERR (Πορτοκαλί)	NET (Πράσινο)	MODE (Πορτοκαλί)	UNIT (Πράσινο)
Η σύνδεση με το MELCloud επιτεύχθηκε και η σύνδεση με την εσωτερική μονάδα απέτυχε	○	☀	○	○
Η σύνδεση με το δρομολογητή απέτυχε και η σύνδεση με την εσωτερική μονάδα επιτεύχθηκε	○	○ (*3)	○	☀
Η σύνδεση με το δρομολογητή απέτυχε και εκκινείται η σύνδεση με την εσωτερική μονάδα	○	○ (*3)	○	☀
Η σύνδεση με το δρομολογητή απέτυχε και η σύνδεση με την εσωτερική μονάδα απέτυχε	○	○ (*3)	○	○
Η σύνδεση με το MELCloud απέτυχε και η σύνδεση με την εσωτερική μονάδα επιτεύχθηκε	☀ (*2)	☀	○	☀
Η σύνδεση με το MELCloud απέτυχε και εκκινείται η σύνδεση με την εσωτερική μονάδα	☀ (*2)	☀	○	☀
Η σύνδεση με το MELCloud απέτυχε και η σύνδεση με την εσωτερική μονάδα απέτυχε	☀ (*2)	☀	○	○

### (\*2) Λεπτομέρειες συνδυασμών αναλαμπών

- Κάθε 0,5 δευτ.: Η ρύθμιση της διεύθυνσης IP δεν είναι έγκυρη.

Ελέγξτε τις ρυθμίσεις DHCP του δρομολογητή ή ελέγξτε τις ρυθμίσεις της διεύθυνσης IP της διεπαφής Wi-Fi.

Αν και οι δύο ρυθμίσεις είναι σωστές, αλλά εξακολουθείτε να αντιμετωπίζετε προβλήματα, πατήστε το διακόπτη RESET για περισσότερα από 10 δευτερόλεπτα για να ξεκινήσετε ξανά τη διαδικασία ρύθμισης από την ενότητα 2-1.

- Κάθε δευτερόλεπτο: Η ρύθμιση DNS δεν είναι έγκυρη.

Ελέγξτε τις ρυθμίσεις DNS του δρομολογητή ή ελέγξτε τις ρυθμίσεις της διεύθυνσης DNS της διεπαφής Wi-Fi.

- Δύο φορές κάθε 5 δευτερόλεπτα: Δεν έχει συνδεθεί στο MELCloud.

Ελέγξτε αν ο δρομολογητής έχει συνδεθεί στο Internet.

- Μία φορά κάθε 5 δευτ.: Δεν πραγματοποιείται σωστή επικοινωνία με το MELCloud.

Πατήστε το διακόπτη RESET για 2 δευτερόλεπτα.

### (\*3) Λεπτομέρειες για την περίπτωση που το LED NET (ΔΙΚΤΥΟ) είναι στη θέση OFF

Η σύνδεση της διεπαφής Wi-Fi στο δρομολογητή απέτυχε.

Ελέγξτε τα παρακάτω και πραγματοποιήστε ζεύξη της διεπαφής Wi-Fi με το δρομολογητή, σύμφωνα με την ενότητα 2-2. Επιλογή τρόπου λειτουργίας.

- Βεβαιωθείτε ότι η απόσταση επικοινωνίας μεταξύ της διεπαφής Wi-Fi και του δρομολογητή δεν είναι πολύ μεγάλη.
- Βεβαιωθείτε ότι ο δρομολογητής χρησιμοποιεί κρυπτογράφηση WPA2-AES.
- Βεβαιωθείτε ότι ο αριθμός των συνδεδεμένων συσκευών στο δρομολογητή δεν υπερβαίνει το όριο.

Για τη Δήλωση συμμόρφωσης και το Εγχειρίδιο χρήσης του MELCloud, μεταβείτε στον παρακάτω ιστότοπο.

<http://www.melcloud.com/Support>







## İçindekiler

1. Güvenlik önlemleri .....	1
2. Ayarlar .....	3
3. LED şablonu .....	6

## 1. Güvenlik önlemleri







- Wi-Fi arayüzünün kullanımı öncesinde tüm Güvenlik Talimatlarını okuyun.
- Bu kılavuzda güvenlikle ilgili önemli bilgiler verilmektedir. Talimatlara uydüğunuzdan emin olun.

■ Bu kılavuzda kullanılan sembollerin anlamları

	Yapmaktan kaçının.
	Asla ıslak elle dokunmayın.
	Üniteye asla su sıçratmayın.
	Teknik talimatı izleyin.
	Güç bağlantı kablosunun fişini prizden çıkarttığınızdan emin olun.

## ⚠ Uyarı

(Yanlış kullanım ağır yaralanma veya ölüme yol açacak ciddi sonuçlar doğurabilir.)

	<ul style="list-style-type: none"><li>■ Kendi başınıza sökmeyin, üzerinde değişiklik yapmayın veya onarmayın (kullanıcı). Elektrik çarpması, yangın veya yaralanmaya neden olabilir.</li></ul>		<ul style="list-style-type: none"><li>■ Wi-Fi arayüzünü civardaki otomatik kapı veya yangın alarmı gibi cihazların kumandaları yakınına kurmayın. Arıza nedeniyle kazalara yol açabilir.</li></ul>
	<ul style="list-style-type: none"><li>■ Güvenliklerinden sorumlu kişinin gözetimi veya yönlendirmesiyle cihazın kullanılmasına izin verilmедикçe bu cihaz fiziksel, duyuşal veya zihinsel açıdan düşük kapasiteye sahip ya da yeterli deneyim ve bilgisi olmayan kişiler (çocuklar dahil) tarafından kullanılmak üzere tasarlanmamıştır.</li></ul>		<ul style="list-style-type: none"><li>■ Wi-Fi arayüzüne ıslak elle dokunmayın. Cihaza hasar verebilir, elektrik çarpmasına veya yangına neden olabilir.</li></ul>
	<ul style="list-style-type: none"><li>■ Çocuklar gözetim altında tutulmalı, cihazlarla oynamaları sağlanmalıdır.</li></ul>		<ul style="list-style-type: none"><li>■ Wi-Fi arayüzü üzerine su sıçratmayın veya cihazı banyoda kullanmayın. Cihaza hasar verebilir, elektrik çarpmasına veya yangına neden olabilir.</li></ul>
	<ul style="list-style-type: none"><li>■ Bu cihaz, gözetim altında olan ya da kendilerine cihazın güvenli kullanımıyla ilgili talimatların anlatıldığı, cihazın neden olabileceği tehlikeleri anlamış olan, 8 yaş ve üzeri çocuklar ile fiziksel, duyuşal veya zihinsel becerileri düşük ya da deneyim ve bilgi eksikliği olan kişiler tarafından kullanılabilir.</li></ul>		<ul style="list-style-type: none"><li>■ Kullanıcılar Wi-Fi arayüzünü kendi başlarına kurmamalıdır. Yanlış kurulum yangına, elektrik çarpmasına veya Wi-Fi arayüzünün düşmesi sonucu yaralanmaya neden olabilir. Wi-Fi arayüzünü satın aldığınız bayiye ya da profesyonel tesisatçıya danışın.</li></ul>
	<ul style="list-style-type: none"><li>■ Çocuklar cihazla oynamamalıdır. Gözetim altında olmadıkları takdirde çocukların temizlik ve kullanıcı bakımı yapmalarına izin verilmemelidir.</li></ul>		<ul style="list-style-type: none"><li>■ Wi-Fi arayüzü düşürülürse veya tutucu ya da kablo hasar görürse, güç bağlantı fişinin bağlantısını kesin veya şalteri KAPATIN. Yangına veya elektrik çarpmasına neden olabilir. Bu durumda, satıcınıza danışın.</li></ul>
	<ul style="list-style-type: none"><li>■ Wi-Fi arayüzünü elektrikli tıbbi ekipmanların yanında veya vücudunda kalp pili ya da kardiyoverter-defibrilatör gibi tıbbi cihaz olan kişilerin yanında kullanmayın. Tıbbi ekipmanın veya cihazın arızalanması nedeniyle kazaya yol açabilir.</li></ul>		<ul style="list-style-type: none"><li>■ Anormal bir durumda (yanık kokusu gibi), iç mekan ünitesini durdurun ve güç bağlantı fişini çıkarın ya da şalteri KAPATIN. Anormal durumda devamlı çalıştırma arıza, yangın veya elektrik şokuna neden olabilir. Bu durumda, satıcınıza danışın.</li></ul>

## ⚠ Dikkat

(Yanlış kullanım yaralanma veya binada hasara yol açacak sonuçlar doğurabilir.)



- **Wi-Fi arayüzü çocukların erişebileceği yerlere monte etmeyin.**

Yaralanmaya neden olabilir.

- **Wi-Fi arayüzünü ayarlamak veya temizlemek için zemine sağlam şekilde oturmeyen merdivenli tabureye çıkmayın.**

Düşerseniz yaralanmaya neden olabilir.



- **Wi-Fi arayüzünü diğer kablosuz cihazlar, mikrodalgalar, kablosuz telefonlar veya faks makinelerinin yanında kullanmayın.**

Bunların arızalanmasına neden olabilir.

## Not

- Bu Wi-Fi arayüzünün kurulumuna başlamadan önce Yönlendiricinin WPA2-AES şifrelemeyi desteklediğinden emin olun.
- Son kullanıcı, Wi-Fi arayüzünü kullanmaya başlamadan önce Wi-Fi hizmetinin Hüküm ve Koşullarını okumalı ve kabul etmelidir.
- Bu Wi-Fi arayüz bağlantısının tamamlanabilmesi için, Yönlendirici gerekebilir.
- Son kullanıcı kaydolup Wi-Fi hizmetinin hüküm ve koşullarını kabul edene kadar Wi-Fi arayüzü işlem verilerinin gönderilmesine başlamayacaktır.
- Bu Wi-Fi arayüzü uygulama açısından kritik soğutma veya ısıtma sağlayan hiçbir Mitsubishi Electric sistemine kurulmamalı ve bağlanmamalıdır.
- Bu Wi-Fi arayüzünün kurulumunu gerçekleştirirken, lütfen model bilgisini ve diğer bilgileri MONTAJ ELKİTABI'nın son sayfasındaki "Setting information (Ayar bilgilerine)" kaydedin.
- Wi-Fi arayüzünü aktarmadan veya atmadan önce fabrika ayarlarına geri getirilmelidir.

## 2. Ayarlar

Anahtarların ve LED'lerin detayları için lütfen bakınız. MONTAJ ELKİTABI, 2. Ürün Tanıtımı.

### 2-1. Başlangıç durumu

Klimanın veya ATW ünitesinin şalterini açın.

LED gösterge sağda gösterilen başlangıç durumuna geçtikten sonra, Wi-Fi arayüzü yönlendirici ile eşleştirilebilir.

LED gösterge başlangıç durumuna geçmediğinde bakınız 3. LED şablonu.

Not: Başlangıç durumunun görünmesi birkaç saniye alabilir.

Başlangıç durumu

ERR	KAPALI
NET	KAPALI
MODE	KAPALI
UNIT	Yanıp sönüyor

### 2-2. Mod seçimi

İç ünite ile MELCloud arasındaki iletişimin başlayabilmesi için, Wi-Fi arayüzünün Yönlendirici ile eşleştirilmesi gereklidir. Wi-Fi arayüzü ile Yönlendiriciyi eşleştirmenin 3 yöntemi vardır:

- WPS-PUSH modu
- Erişim noktası modu
- WPS-PIN modu

Ayarlanacak mod yönlendiricinizde WPS düğmesi olup olmadığına bağlıdır.

Lütfen sisteminiz için en uygun eşleştirme yöntemini kullanın.

MODE anahtarı ile eşleştirme modunu ayarlamak için aşağıdaki tabloyu kullanın.

Yönlendirici değiştirildiğinde Wi-Fi arayüzünü ve yönlendiriciyi 2-2'ye göre tekrar ayarlayın.

WPS düğmesi ile	WPS düğmesi olmadan	
WPS-PUSH modu	Erişim noktası modu	WPS-PIN modu WPS-PIN modunda ilk ayarlama için önce bakınız 2-5.
MODE anahtarı BAS 0 san 1 san 5 san MODE LED (Turuncu) AÇIK KAPALI Her saniyede bir yanıp sönüyor 1 ila 5 saniye aralığında bırak. MODE LED saniyede bir yanıp söner. 2-3'e devam edin.	5 san Yanar 5 ila 10 saniye aralığında bırak. MODE LED 5 saniyede bir yanıp söner. 2-4'e devam edin.	10 san Her 0,5 saniyede bir yanıp sönüyor 10 saniye sonra bırak. MODE LED 0,5 saniyede bir yanıp söner. 2-5'e devam edin.
İşlemi İptal Etme		
2-1'deki başlangıç durumuna geri dönmek için RESET anahtarına 2 saniye basın.	2-1'deki başlangıç durumuna geri dönmek için MODE anahtarına 5 ila 10 saniye tekrar basın.	2-1'deki başlangıç durumuna geri dönmek için RESET anahtarına 2 saniye basın.

### 2-3. WPS-PUSH modunda ayarlama

1. LED göstergenin aşağıdaki gibi olduğundan emin olun.  
2-2'deki mod seçimi tamamlandıktan sonra 2 dakika içerisinde yönlendiricinin WPS düğmesine basın.  
2 dakika boyunca WPS düğmesine basılmazsa, WPS-PUSH modu 2-1'deki başlangıç durumuna döner.

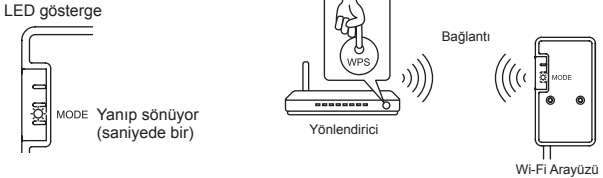

2. Yönlendirici ve Wi-Fi arayüzü arasındaki bağlantı tamamlandığında ve MELCloud bağlantısı çalıştığında, LED gösterge aşağıdaki gibi olacaktır.  
Not: Bağlantı başarısız ise LED gösterge 2-1'deki başlangıç durumuna döner.

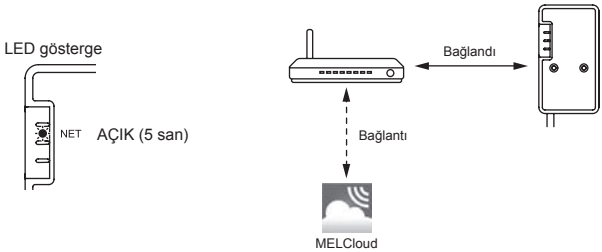

3. Bağlantı tamamlandığında LED gösterge aşağıdaki gibi görünür.  
Not: Aşağıdaki göstergenin görünmesi birkaç saniye alabilir.

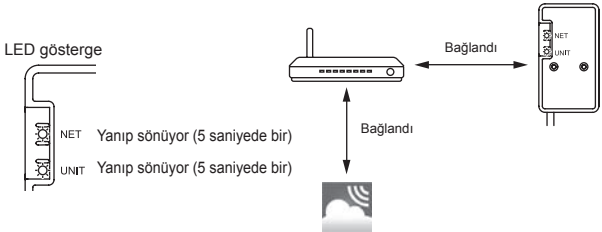

**WPS'nin başarısız olma temel nedenleri aşağıdaki gibidir.**

İletişim mesafesi (Wi-Fi arayüzünden Yönlendiriciye), Yönlendirici ayarları (şifreleme, doğrulama, bağlantı sınırlama, vb.)

Daha fazla bilgi için bakınız Bölüm 3'de Sorun Giderme. LED şablonu.

## 2-4. Erişim noktası modunda ayarlama

1. LED göstergenin aşağıdaki gibi olduğundan emin olun.  
Akıllı telefonunuzda Wi-Fi Ayar Ekranından SSID'yi seçin ve Wi-Fi arayüz etiketinin üzerine basılı olan KEY bilgisini girin.

Notlar:

- Aşağıdaki göstergenin görünmesi biraz zaman alabilir.  
(Klima için yaklaşık 30 saniye, ATW ünitesi için yaklaşık 60 saniye)
- Akıllı telefonunuzda SSID görünmüyorsa Wi-Fi ayarını kontrol edin.
- Akıllı telefonunuzda SSID görünüyorsa fakat Wi-Fi arayüzü ile bağlantı kurulamıyorsa, KEY bilgisini tekrar girin.

LED gösterge

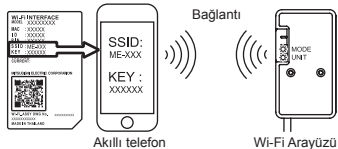
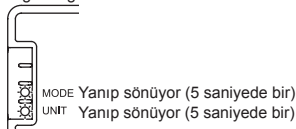

2. Wi-Fi arayüz etiketindeki karekodu tarayın veya web tarayıcısına URL adresini (<http://192.168.11.1/network>) girin.



3. Görüntülenen pencerede DHCP'de (\*1) Dynamic seçin ve Yönlendiricinin bilgisini girin, ardından Submit (Gönder) düğmesine basın.

Notlar:

- Statik kullanmak istiyorsanız, DHCP'de (\*1) Static seçin ve Yönlendiricinin ve ağın bilgisini girin, ardından Submit (Gönder) düğmesine basın.
- Bağlantı başarısız ise LED gösterge 2-1'deki başlangıç durumuna döner.

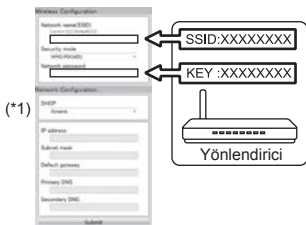

4. Bağlantı tamamlandığında LED gösterge aşağıdaki gibi görünür.

Not: Aşağıdaki göstergenin görünmesi birkaç saniye alabilir.

(Gösterge değişmezse, kurulumu 2-1'den tekrar başlatmak için RESET anahtarını 10 saniyeden fazla, örneğin 14 saniye süreyle basılı tutun.)

LED gösterge

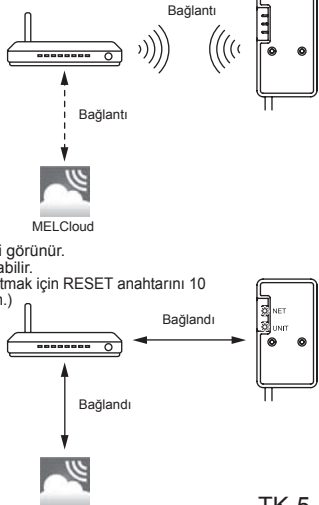
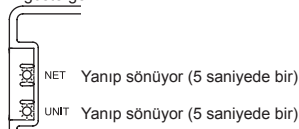

## 2.5. WPS-PIN modunu ayarlama

1. WPS-PIN modunu kullanmadan önce, Wi-Fi arayüzünün PIN kodu Yönlendirici üzerinde ayarlanmalıdır. PIN'i girmek için Yönlendiricinin kılavuzuna başvurun.
2. WPS-PIN modunu ayarlamak için MODE anahtarına 10 saniyeden fazla süreyle basın ve bırakın.
3. Bağlantı tamamlandığında NET ve UNIT LED'leri yanıp söner (5 saniyede bir).

Notlar:

- Yönlendiricinin WPS-PIN modunu desteklediğinden lütfen emin olun. Her Yönlendirici WPS-PIN modunu desteklemeyebilir.
- LED gösterge 5 dakika sonra değişmezse Wi-Fi arayüzünü sıfırlamak için RESET anahtarına 2 saniye süreyle basın.



## 3. LED şablonu

☀️: AÇIK ○: KAPALI ⚙️: Yanıp sönüyor

• Yazılımın başlatılması				
Tanımı	ERR (Turuncu)	NET (Yeşil)	MODE (Turuncu)	UNIT (Yeşil)
Bellenim güncelleniyor	○	☀️	☀️	○
Bellenim indiriliyor	○	⚙️ (saniyede bir)	⚙️ (saniyede bir)	○
Fabrika varsayılan ayarlarına getiriliyor	○	○	☀️	☀️
• Kablosuz ayarları				
Tanımı	ERR (Turuncu)	NET (Yeşil)	MODE (Turuncu)	UNIT (Yeşil)
Erişim noktası modu etkinleştirildi	○	○	⚙️ (5 saniyede bir)	⚙️ (5 saniyede bir)
WPS-PUSH modu etkinleştirildi	○	○	⚙️ (saniyede bir)	○
WPS-PIN modu etkinleştirildi	○	○	⚙️ (0,5 saniyede bir)	○
WPS üzerinden eşleşme tamamlandı	○	☀️ (5 san)	○	○
WPS üzerinden eşleşme başarısız	☀️ (5 san)	○	○	○
• MELCloud'a bağlantı yapılıyor				
Tanımı	ERR (Turuncu)	NET (Yeşil)	MODE (Turuncu)	UNIT (Yeşil)
MELCloud ile iletişim kuruluyor ve iç ünite iletişimi başlatılıyor	○	☀️ (*1)	○	☀️
MELCloud ile iletişim kuruluyor ve iç ünite iletişimi kuruldu	○	☀️ (*1)	○	⚙️ (5 saniyede bir)

(\*1) Yanıp sönme aralığı ayrıntıları

- 0,5 saniyede bir: MELCloud aranıyor.
- Saniyede bir: Wi-Fi arayüz bilgileri MELCloud'a kaydediliyor.
- 5 saniyede bir: MELCloud ile iletişim sürüyor.

## Sorun Giderme

☀: AÇIK ○: KAPALI ⚙: Yanıp sönüyor

Tanımı	ERR (Turuncu)	NET (Yeşil)	MODE (Turuncu)	UNIT (Yeşil)
MELCloud ile bağlantı kuruldu ve iç ünite ile bağlantı başarılıdır	○	☀	○	○
Yönlendirici ile bağlantı başarılıdır ve iç ünite ile bağlantı kuruldu	○	○ (*3)	○	☀
Yönlendirici ile bağlantı başarılıdır ve iç ünite bağlantısı başlatılıyor	○	○ (*3)	○	☀
Yönlendirici ile bağlantı başarılıdır ve iç ünite ile bağlantı başarılıdır	○	○ (*3)	○	○
MELCloud ile bağlantı başarılıdır ve iç ünite ile bağlantı kuruldu	☀ (*2)	☀	○	☀
MELCloud ile bağlantı başarılıdır ve iç ünite bağlantısı başlatılıyor	☀ (*2)	☀	○	☀
MELCloud ile bağlantı başarılıdır ve iç ünite ile bağlantı başarılıdır	☀ (*2)	☀	○	○

### (\*2) Yanıp sönme aralığı ayrıntıları

- 0,5 saniyede bir: IP adresi ayarı geçersiz.  
Yönlendiricinin DHCP ayarını kontrol edin veya Wi-Fi arayüzünün IP adresi ayarını kontrol edin.  
Her iki ayar da doğru ise ama sorun devam ediyorsa 2-1'den kurulumu tekrar başlatmak için RESET anahtarını 10 saniyeden fazla basılı tutun.
- Saniyede bir: DNS ayarı geçersiz.  
Yönlendiricinin DNS ayarını kontrol edin veya Wi-Fi arayüzünün DNS adresi ayarını kontrol edin.
- Her 5 saniyede iki kez çakma: MELCloud'a bağlı değil.  
Yönlendiricinin İnternet'e bağlı olduğunu kontrol edin.
- Her 5 saniyede bir kez çakma: MELCloud ile doğru iletişim halinde değil.  
RESET anahtarına 2 saniye basın.

### (\*3) NET LED durumu KAPALI için ayrıntılar

Wi-Fi arayüzü Yönlendiriciye bağlanmada başarılıdır.

Aşağıdakileri kontrol edin ve Wi-Fi arayüzünü ve Yönlendiriciyi 2-2'ye uygun şekilde eşleştirin. Mod seçme.

- Wi-Fi arayüzü ile Yönlendirici arasındaki iletişim mesafesinin çok fazla olmadığından emin olun.
- Yönlendiricinin WPA2-AES şifreleme kullandığından emin olun.
- Yönlendiriciye bağlı cihaz sayısının izin verilen sınırı aşmadığından emin olun.

Uygunluk Beyanı ve MELCloud Kullanıcı Kılavuzu için lütfen aşağıdaki web sitesine gidin.  
<http://www.melcloud.com/Support>

# Bu uyarının içeriği sadece Türkiye'de geçerlidir.

- Şirketimizdeki geliştirme faaliyetlerinden dolayı ürün özelliklerinin, haber verilmeksizin değiştirilme hakkı tarafımızda saklıdır.
- Ürünün üzerinde bulunan işaretlemelerde veya ürünle birlikte verilen diğer basılı dokümanlarda beyan edilen değerler, ilgili standartlara göre laboratuvar ortamında elde edilen değerlerdir. Bu değerler, ürünün kullanım ve ortam şartlarına göre değişebilir.
- Satın almış olduğunuz ürünün kullanım ömrü 10 yıldır. Bu, ürünün fonksiyonunu yerine getirebilmesi için gerekli yedek parça bulundurma süresidir.

Ürünün montajı için Mitsubishi Electric Turkey Elektrik Ürünleri A.Ş. yetkili servisine / bayisine başvurunuz.

Servis İstasyonları ve Yedek Parça Temini :

Cihazınızın bakım, onarım ve yedek parça ihtiyaçları için klimanızı satın aldığımız yetkili satıcıya başvurunuz. Yetkili Servislerimizin listesine [URL: http://klima.mitsubishielectric.com.tr](http://klima.mitsubishielectric.com.tr) adresinden veya 444 7 500 numaralı telefondan ulaşabilirsiniz.

Ünitenin ihtiyaç duyacağı bakım ve onarım parçaları 10 yıl boyunca üretilecektir.

**AEEE Yönetmeliğine Uygundur.**



**İthalatçı Firma:**

**Merkez Ofis (Head Office)**

**Mitsubishi Electric Turkey Elektrik Ürünleri A.Ş.**

Şerifali Mah. Kale Sok. No:41 34775 Ümraniye/ İstanbul / Türkiye

Tel: + 90 216 969 25 00 Faks: + 90 216 661 44 47

[klima@tr.mee.com](mailto:klima@tr.mee.com)

URL: <http://klima.mitsubishielectric.com.tr>

SICİL NO : 845150

MERSİS NO : 0 621047840100014

**Üretici Firma:**

**Mitsubishi Electric Corporation (Head Office)**

Tokyo Building, 2-7-3, Marunouchi, Chiyoda-ku, Tokyo 100-8310, Japan

Tel: +81 (3) 3218-2111





[www.mitsubishielectric.com](http://www.mitsubishielectric.com)



1. Заходи безпеки.....	1
2. Налаштування.....	3
3. Схема світлодіодів.....	6







## 1. Заходи безпеки

- Перед використанням інтерфейсу Wi-Fi прочитайте всі інструкції з техніки безпеки.
- Цей посібник містить важливу інформацію з техніки безпеки. Обов'язково дотримуйтесь інструкцій.
- Значення символів, що використовуються в цьому посібнику

	Суворо забороняється.
	Забороняється торкатися вологими руками.
	Не допускається розпліскування води на блок.
	Ретельно дотримуйтесь інструкцій.
	Обов'язково від'єднайте штепсель шнура живлення від мережевої розетки.

## Попередження

(Неналежне поводження з пристроями може призвести до серйозних наслідків, зокрема тяжких травм або смерті.)

	<ul style="list-style-type: none"> <li>■ <b>Забороняється самостійне (силами користувача) розбирання, внесення змін до конструкції чи ремонтування.</b> Це може призвести до ураження електричним струмом, пожежі чи нанесення травм.</li> </ul>		<ul style="list-style-type: none"> <li>■ <b>Не допускається монтаж інтерфейсу Wi-Fi поряд із пристроями, що керуються в автоматичному режимі, як то автоматичні двері чи пристрої пожежної сигналізації.</b> Це може призвести до нещасних випадків внаслідок несправності обладнання.</li> </ul>
	<ul style="list-style-type: none"> <li>■ <b>Пристрій не призначений для використання людьми (включаючи дітей) з обмеженими фізичними, сенсорними або психічними можливостями та відсутністю досвіду й знань. Таким людям можна користуватися пристроєм лише під наглядом особи, відповідальної за безпеку, або після інструктажу з користувача.</b></li> </ul>		<ul style="list-style-type: none"> <li>■ <b>Не торкайтеся інтерфейсу Wi-Fi вологими руками.</b> Це може призвести до пошкодження пристрою, ураження електричним струмом або пожежі.</li> </ul>
	<ul style="list-style-type: none"> <li>■ <b>Діти повинні бути під наглядом і не гратися з пристроями.</b></li> </ul>		<ul style="list-style-type: none"> <li>■ <b>Не допускається розпліскування води на інтерфейс Wi-Fi або його експлуатація в ванній кімнаті.</b> Це може призвести до пошкодження пристрою, ураження електричним струмом або пожежі.</li> </ul>
	<ul style="list-style-type: none"> <li>■ <b>Цим пристроєм можуть користуватися діти віком від 8 років та особи зі зниженою фізичною, сенсорною чи розумовою спроможністю, а також ті, хто не має достатнього досвіду й знань, за умови, що вони знаходяться під наглядом або проінструктовані щодо користування пристроєм у безпечний спосіб та усвідомлюють небезпеку, пов'язану з таким користуванням.</b></li> </ul>		<ul style="list-style-type: none"> <li>■ <b>Не монтуйте інтерфейс Wi-Fi самостійно (силами користувача).</b> Неправильний монтаж може спричинити пожежу, ураження електричним струмом або травму через падіння інтерфейсу Wi-Fi. Проконсультуйтеся з дилером, у якого ви придбали інтерфейс Wi-Fi, або з професійним спеціалістом з монтажу.</li> </ul>
	<ul style="list-style-type: none"> <li>■ <b>Не допускайте гри дітей з цим пристроєм. Чищення й технічне обслуговування на рівні користувача не може проводитися дітьми без нагляду дорослих.</b></li> </ul>		<ul style="list-style-type: none"> <li>■ <b>У випадку падіння інтерфейсу Wi-Fi або пошкодження тримача чи кабелю витягніть з розетки вилку живлення або розімкніть контакти автомата захисту електричного кола.</b> Це може призвести до пожежі або ураження електричним струмом. У такому випадку зверніться до дилера.</li> </ul>
	<ul style="list-style-type: none"> <li>■ <b>Не використовуйте інтерфейс Wi-Fi поблизу електричного обладнання медичного призначення або поруч із людьми, які використовують медичні пристрої, як-от кардіостимулятори чи імплантовані кардіовертери-дефібрилятори.</b> Це може призвести до нещасного випадку в разі несправності медичного обладнання або пристрою.</li> </ul>		<ul style="list-style-type: none"> <li>■ <b>У разі виникнення аномальних умов (як то поява запаху горіння) зупиніть роботу внутрішнього блоку й витягніть з розетки вилку живлення або розімкніть контакти автомата захисту електричного кола.</b> При продовженні експлуатації в аномальних умовах може статися несправність, пожежа або ураження електричним струмом. У такому випадку зверніться до дилера.</li> </ul>

## Застереження

(Неналежне поводження з пристроями може призвести до серйозних наслідків, як-от травм або нанесення шкоди будівлі.)



■ Не допускається монтаж інтерфейсу Wi-Fi у місцях, до яких мають доступ діти.  
Це може призвести до нанесення травм.

■ Забороняється ступати на ненадійно встановлену драбинку при виконанні налаштування чи очищення інтерфейсу Wi-Fi.  
При падінні можна отримати травми.



■ Не допускається експлуатація інтерфейсу Wi-Fi поруч з іншими безпроводними пристроями, мікрохвильовими печами, безпроводними телефонами або апаратами факсимільного зв'язку.  
Це може призвести до несправностей.

## Примітка

- Перш ніж розпочати налаштування цього інтерфейсу Wi-Fi, переконайтеся в тому, що маршрутизатор підтримує шифрування WPA2-AES.
- Перед використанням цього інтерфейсу Wi-Fi кінцевий користувач повинен прочитати умови надання послуги Wi-Fi та погодитися з ними.
- Для завершення підключення даного інтерфейсу Wi-Fi до послуги Wi-Fi-послуги може знадобитися маршрутизатор.
- Даний інтерфейс Wi-Fi не розпочне передачу яких би то не було даних щодо функціонування системи, поки кінцевий користувач не пройде реєстрацію й не погодиться з умовами надання послуги Wi-Fi.
- Не допускається монтаж і підключення даного інтерфейсу Wi-Fi до будь-яких систем Mitsubishi Electric, що забезпечують охолодження чи обігрів критично важливих об'єктів.
- Під час налаштування цього інтерфейсу Wi-Fi запишіть інформацію про модель та інші відомості в розділі «Setting information (Інформація про налаштування)» на останній сторінці ПОСІБНИКА З МОНТАЖУ.
- У разі передачі або утилізації інтерфейсу Wi-Fi його налаштування слід скинути до заводських.

## 2. Налаштування

Більше інформації про перемикачі та світлодіоди див. у розділі 2 «Опис виробу» у ПОСІБНИКУ ІЗ МОНТАЖУ.

### 2-1. Первісний стан

Увімкніть автоматичний вимикач кондиціонера або повітряно-водяного блоку (ATW).

Коли світлодіодний індикатор перейде в початковий стан, що зображений праворуч, інтерфейс Wi-Fi може працювати в парі з маршрутизатором.

Див. розділ 3 «Схема світлодіодів», якщо світлодіодний індикатор не перейшов у початковий стан.

Примітка. Перехід у початковий стан може зайняти кілька хвилин.

Первісний стан

ERR	ВИМК.
NET	ВИМК.
MODE	ВИМК.
UNIT	Блимання

### 2-2. Вибір режиму

Інтерфейс Wi-Fi має працювати в парі з маршрутизатором, щоб розпочалася передача даних між внутрішнім блоком і MELCloud. Передбачено 3 режими створення пари між інтерфейсом Wi-Fi і маршрутизатором:

- Режим WPS-PUSH
- Режим точки доступу (Access point)
- Режим WPS-PIN

Вибір режиму залежить від наявності на маршрутизаторі кнопки WPS.

Використовуйте режим створення пари, який найбільше підходить для системи.

Щоб налаштувати режим створення пари за допомогою перемикача MODE (РЕЖИМ), скористайтеся наведеною нижче таблицею.

У разі заміни маршрутизатора виконайте налаштування інтерфейсу Wi-Fi і маршрутизатора повторно, починаючи з пункту 2-2.

За допомогою кнопки WPS	Без використання кнопки WPS	
Режим WPS-PUSH	Режим точки доступу (Access point)	Режим WPS-PIN Щоб налаштувати режим WPS-PIN, див. пункт 2-5.
<p>Утримування перемикача MODE</p> <p>0 с 1 с 5 с</p> <p>Блимає щосекунди</p> <p>Відпустіть через 1–5 секунд.</p> <p>Світлодіодний індикатор MODE блимає щосекунди.</p> <p>Перейдіть до пункту 2-3.</p>	<p>Індикатор горить протягом 5 с</p> <p>Відпустіть через 5–10 секунд.</p> <p>Світлодіодний індикатор MODE блимає кожні 5 секунд.</p> <p>Перейдіть до пункту 2-4.</p>	<p>10 с</p> <p>Блимає кожні 0,5 с</p> <p>Відпустіть через 10 секунд.</p> <p>Світлодіодний індикатор MODE блимає кожні 0,5 секунд.</p> <p>Перейдіть до пункту 2-5.</p>
Скасувати дію		
Утримуйте перемикач RESET протягом 2 секунд, щоб повернутися в початковий стан, описаний у пункті 2-1.	Утримуйте перемикач MODE протягом 5–10 секунд, щоб повернутися в початковий стан, описаний у пункті 2-1.	Утримуйте перемикач RESET протягом 2 секунд, щоб повернутися в початковий стан, описаний у пункті 2-1.

## 2-3. Налаштування в режимі WPS-PUSH

1. Переконайтеся, що стан світлодіодного індикатора є таким, як показано нижче. Вибравши режим згідно з пунктом 2-2, утримуйте кнопку WPS маршрутизатора протягом 2 хвилин. Режим WPS-PUSH повернеться в початковий стан згідно з пунктом 2-1, якщо не утримувати кнопку WPS протягом 2 хвилин.

Стан світлодіодного індикатора

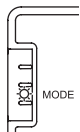

MODE Блимає (щосекунди)



Маршрутизатор

Інтерфейс Wi-Fi

2. Коли маршрутизатор з'єднається з інтерфейсом Wi-Fi і почнеться підключення до MELCloud, стан світлодіодного індикатора буде таким, як показано нижче. Примітка. Якщо з'єднання не відбулося, світлодіодний індикатор повернеться в початковий стан згідно з пунктом 2-1.

Стан світлодіодного індикатора

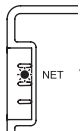

NET УВІМК. (5 с)

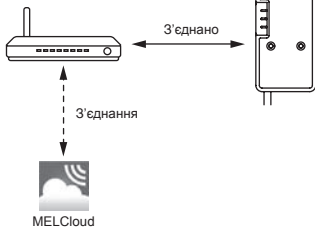

3. Стан світлодіодного індикатора після встановлення з'єднання буде таким, як показано нижче. Примітка. Перехід у стан, який наведено нижче, може зайняти кілька хвилин.

Стан світлодіодного індикатора

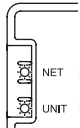

NET Блимає (кожні 5 с)

UNIT Блимає (кожні 5 с)

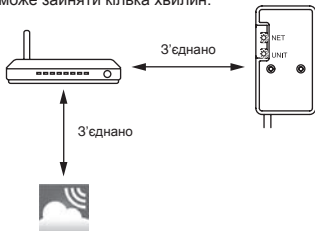

Основні причини неправильної роботи WPS вказано далі.

Відстань передачі даних (від інтерфейсу Wi-Fi до маршрутизатора), налаштування маршрутизатора (шифрування, автентифікація, ліміт з'єднань тощо)

Докладну інформацію див. у параграфі «Пошук та усунення несправностей» у розділі 3. Схема світлодіодів.

## 2-4. Налаштування в режимі точки доступу (Access point)

1. Переконайтеся, що стан світлодіодного індикатора є таким, як показано нижче.  
У меню налаштування Wi-Fi смартфона виберіть SSID і введіть ПАРОЛЬ, указаний на етикетці інтерфейсу Wi-Fi.  
Примітки.
  - Перехід у стан, який наведено нижче, може зайняти час.  
(Приблизно 30 секунд для кондиціонера і 60 секунд для повітряно-водяного блока (ATW))
  - Якщо SSID не з'явився, перевірте налаштування Wi-Fi на смартфоні.
  - Якщо SSID відображається на смартфоні, але не може під'єднатися до інтерфейсу Wi-Fi, введіть ПАРОЛЬ повторно.

Стан світлодіодного індикатора

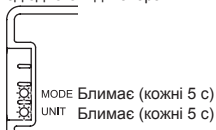

2. Відскануйте штрих-код матриці на етикетці інтерфейсу Wi-Fi або введіть у веб-переглядачі URL-адресу (<http://192.168.11.1/network>).



3. У вікні, що з'явилося, виберіть Dynamic (Динамічний) для DHCP (\*1) та введіть інформацію про маршрутизатор, потім натисніть кнопку Submit (Надіслати).  
Примітки.
  - Якщо ви хочете використовувати статичний режим, виберіть Static (Статичний) для DHCP (\*1) та введіть інформацію про маршрутизатор і мережу, потім натисніть кнопку Submit (Надіслати).
  - Якщо з'єднання не відбулося, світлодіодний індикатор повернеться в початковий стан згідно з пунктом 2-1.

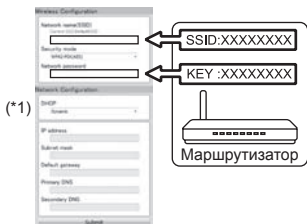

4. Стан світлодіодного індикатора після встановлення з'єднання буде таким, як показано нижче.  
Примітка. Перехід у стан, який наведено нижче, може зайняти кілька хвилин.  
(Якщо стан не змінюється, натисніть і утримуйте кнопку RESET довше 10 секунд, наприклад 14 секунд, для повторного запуску установки з кроку 2-1.)

Стан світлодіодного індикатора

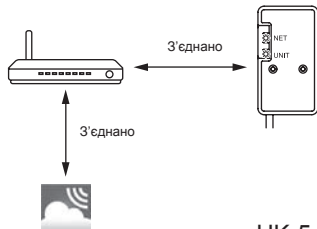
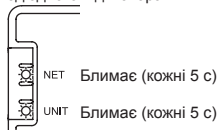

## 2-5. Налаштування режиму WPS-PIN

1. Перед початком роботи в режимі WPS-PIN слід встановити PIN-код інтерфейсу Wi-Fi на маршрутизаторі. Щоб ввести PIN-код, див. посібник з експлуатації маршрутизатора.
2. Щоб установити режим WPS-PIN, утримуйте перемикач MODE протягом щонайменше 10 секунд, потім відпустіть.
3. Коли з'єднання встановлене, світлодіодні індикатори NET і UNIT блимають (кожні 5 секунд).

Примітки.

- Переконайтеся, що маршрутизатор підтримує режим WPS-PIN. Не всі маршрутизатори підтримують режим WPS-PIN.
- Якщо стан світлодіодного індикатора не змінюється протягом 5 хвилин, для перезапуску інтерфейсу Wi-Fi натисніть та утримуйте перемикач RESET протягом 2 секунд.



## 3. Схема світлодіодів

☀: УВІМК. ○: ВИМК. ⚙: Блимання

• Запуск програмного забезпечення				
Опис	ERR (помаранчевий)	NET (зелений)	MODE (помаранчевий)	UNIT (зелений)
Оновлення мікропрограмного забезпечення	○	☀	☀	○
Завантаження мікропрограмного забезпечення	○	⚙ (щосекунди)	⚙ (щосекунди)	○
Скинути до заводських налаштувань за умовчанням	○	○	☀	☀
• Безпроводне налаштування				
Опис	ERR (помаранчевий)	NET (зелений)	MODE (помаранчевий)	UNIT (зелений)
Режим точки доступу (Access point) увімкнено	○	○	⚙ (кожні 5 с)	⚙ (кожні 5 с)
Режим WPS-PUSH увімкнено	○	○	⚙ (щосекунди)	○
Режим WPS-PIN увімкнено	○	○	⚙ (кожні 0,5 с)	○
Створення пари через WPS завершено	○	☀ (5 с)	○	○
Помилка створення пари через WPS	☀ (5 с)	○	○	○
• Триває підключення до MELCloud				
Опис	ERR (помаранчевий)	NET (зелений)	MODE (помаранчевий)	UNIT (зелений)
З'єднання з MELCloud і початок з'єднання з внутрішнім блоком	○	⚙ (*1)	○	☀
З'єднання з MELCloud і з внутрішнім блоком	○	⚙ (*1)	○	⚙ (кожні 5 с)

(\*1) Інформація про інтервал блимання

- Кожні 0,5 с: пошук MELCloud.
- Щосекунди: внесення інформації про інтерфейс Wi-Fi до MELCloud.
- Кожні 5 с: з'єднання з MELCloud.

## Пошук та усунення несправностей

☀: УВІМК. ○: ВІМК. ☀: Блимання

Опис	ERR (помаранчевий)	NET (зелений)	MODE (помаранчевий)	UNIT (зелений)
З'єднання з MELCloud встановлено, з'єднання з внутрішнім блоком не виконано	○	☀	○	○
З'єднання з маршрутизатором не виконано, з'єднання з внутрішнім блоком встановлено	○	○ (*3)	○	☀
З'єднання з маршрутизатором не виконано, розпочато з'єднання з внутрішнім блоком	○	○ (*3)	○	☀
З'єднання з маршрутизатором не виконано, з'єднання з внутрішнім блоком не виконано	○	○ (*3)	○	○
З'єднання з MELCloud не виконано, з'єднання з внутрішнім блоком встановлено	☀ (*2)	☀	○	☀
З'єднання з MELCloud не виконано, розпочато з'єднання з внутрішнім блоком	☀ (*2)	☀	○	☀
З'єднання з MELCloud не виконано, з'єднання з внутрішнім блоком не виконано	☀ (*2)	☀	○	○

### (\*2) Інформація про інтервал блимання

- Кожні 0,5 с: недійсне налаштування IP-адреси.

Перевірте налаштування протоколу DHCP маршрутизатора або налаштування IP-адреси інтерфейсу Wi-Fi.

Якщо обидва налаштування правильні, але досі існує проблема, натисніть і утримуйте кнопку RESET довше 10 секунд для повторного запуску установки з кроку 2-1.

- Щосекунди: недійсне налаштування DNS.

Перевірте налаштування протоколу DNS маршрутизатора або налаштування DNS-адреси інтерфейсу Wi-Fi.

- Двічі кожні 5 секунд: немає з'єднання з MELCloud.

Перевірте підключення маршрутизатора до мережі Інтернет.

- Один раз кожні 5 секунд: з'єднання з MELCloud працює неправильно.

Утримуйте перемикач RESET протягом 2 секунд.

### (\*3) Інформація про стан, коли світлодіодний індикатор NET ВІМК.

Інтерфейсу Wi-Fi не вдалося підключитися до маршрутизатора.

Перевірте наведене нижче й створіть пару між інтерфейсом Wi-Fi і маршрутизатором, як описано в пункті 2-2. Вибір режиму.

- Переконайтеся, що відстань передачі даних між інтерфейсом Wi-Fi і маршрутизатором не є занадто великою.
- Переконайтеся, що маршрутизатор використовує шифрування WPA2-AES.
- Переконайтеся, що кількість підключених до маршрутизатора пристроїв не перевищує обмежену.

Декларацію про відповідність і посібник користувача MELCloud можна переглянути на вказаному нижче веб-сайті.

<http://www.melcloud.com/Support>

## Name of Importer:

Mitsubishi Electric Europe B.V.

Capronilaan 46, 1119 NS, Schiphol Rijk, The Netherlands

French Branch

25, Boulevard des Bouvets, 92741 Nanterre Cedex, France

German Branch

Mitsubishi-Electric-Platz 1, 40882 Ratingen, Germany

Belgian Branch

Autobaan 2, 8210 Loppem, Belgium

Irish Branch

Westgate Business Park, Ballymount, Dublin 24, Ireland

Italian Branch

Centro Direzionale Colleoni, Palazzo Sirio-Ingresso 1

Viale Colleoni 7, 20864 Agrate Brianza(MB), Italy

Norwegian Branch

Gneisveien 2D, 1914 Ytre Enebakk, Norway

Portuguese Branch

Avda. do Forte, 10, 2799-514, Carnaxide, Lisbon, Portugal

Spanish Branch

Carretera de Rubi 76-80 - Apdo. 420 08173 Sant Cugat del Valles (Barcelona), Spain

Scandinavian Branch

Hammarbacken 14, P.O. Box 750 SE-19127, Sollentuna, Sweden

UK Branch

Travellers Lane, Hatfield, Herts., AL10 8XB, England, U.K.

Polish Branch

Krakowska 50, PL-32-083 Balice, Poland

MITSUBISHI ELECTRIC TURKEY ELEKTRİK ÜRÜNLERİ A.Ş.

Şerifali Mah. Kale Sok. No: 41 34775 Ümraniye, İstanbul / Turkey

MITSUBISHI ELECTRIC (RUSSIA) LLC

52, bld.1 Kosmodamianskaya Nab. 115054, Moscow, Russia



This product is designed and intended for use in the residential,  
commercial and light-industrial environment.

mitsubishi electric consumer products (thailand) co., ltd  
amata nakorn industrial estate 700/406 moo 7, tambon don hua roh, amphur  
muang, chonburi 20000, thailand

## **MITSUBISHI ELECTRIC CORPORATION**

---

HEAD OFFICE: TOKYO BUILDING, 2-7-3, MARUNOUCHI, CHIYODA-KU, TOKYO 100-8310, JAPAN

JG79Y243H01